



PORTABLE SOLAR FENCE ENERGIZER **S20**

Instructions - ENG
Installatie instructies - NED
Notice d'installation - FRA
Betriebsanleitung - DEU
Monteringsvejledning - DAN
Instrucciones - ESP
Monteringsinstruktioner - SVE
Istruzioni per l'installazione - ITA

PUBLISHED BY
Gallagher Group Limited
Kahikatea Drive, Private Bag 3026
Hamilton, New Zealand

www.gallagher.com
Copyright © Gallagher Group Limited 2020.
All rights reserved. Patents Pending.

Gallagher S20 Portable Solar Fence Energizer for Animals
User Manual - International Edition

3E3901 - Edition 5 - April 2020

DISCLAIMER Whilst every effort has been made to ensure accuracy, neither Gallagher Group Limited nor any employee of the company, shall be liable on any ground whatsoever to any party in respect of decisions or actions they may make as a result of using this information.

In accordance with the Gallagher policy of continuing development, design and specifications are subject to change without notice.

Developed and manufactured by Gallagher Group Limited, an ISO 9001:2000 Certified Supplier.

Table of Contents

English	5
<hr/>	
Important Information	5
Overview	7
Installation Instructions.....	8
Tips & Troubleshooting.....	10
Important Battery Information.....	11
Product Specifications	12
Waste Electrical And Electronic Equipment	12
Nederlands	13
<hr/>	
Belangrijke informatie	13
Overzicht	16
Installatieaanwijzingen	17
Tips & Problemen oplossen	19
Belangrijke accu-informatie	20
Productspecificaties	21
Afgedankte elektrische en elektronische apparaten	21
Français	22
<hr/>	
Information Importante	22
Aperçu	24
Notice d'installation.....	25
Conseils et Résolution de problèmes	27
Informations importantes sur la batterie.....	28
Spécifications du produit.....	29
Déchets d'équipements électriques et électroniques.....	29

Deutsch **30**

Wichtige Informationen.....	30
Übersicht.....	33
Installationsanleitung.....	34
Tipps und Fehlersuche.....	36
Wichtige Batterieinformation.....	37
Produkt-Spezifizierungen.....	38
Elektrische und elektronische Abfallprodukte.....	38

Dansk **39**

Vigtig Information.....	39
Oversigt.....	41
Installationsanvisninger.....	42
Goder råd & fejlfinding.....	44
Vigtig information om batterier.....	45
Produktspecifikationer.....	46
Affald af elektrisk og elektronisk udstyr.....	46

Español **47**

Información Importante.....	47
Descripción general.....	49
Instrucciones para la instalación.....	50
Consejos y resolución de problemas.....	52
Información importante sobre la batería.....	53
Especificaciones del producto.....	54
Desecho de componentes y equipos electrónicos.....	54

Svenska **55**

Viktig information	55
Översikt	57
Installationsanvisningar	58
Tips & Felsökning	60
Viktig batteriinformation	61
Produktspecifikationer	62
Avfall elektrisk och elektronisk utrustning.....	62

Italiano **63**

Informazioni Importanti	63
Panoramica	65
Istruzioni per l'installazione.....	66
Consigli e risoluzione dei problemi.....	68
Importanti informazioni sulla batteria	69
Specifiche tecniche	70
Rottamazione attrezzature Elettriche od Elettroniche.....	70

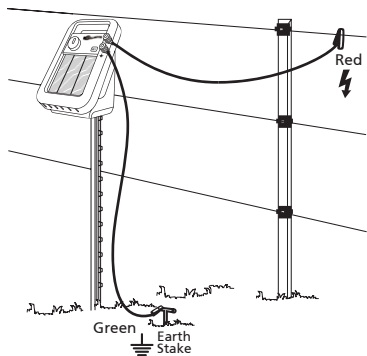
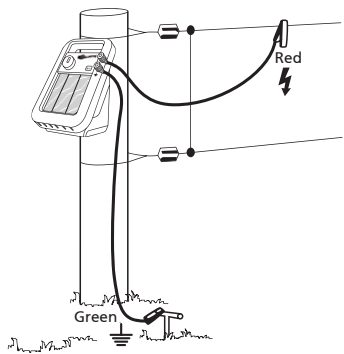

Optional Accessories



Post Mount
(G57110)



Ring Top Post
(G72303)

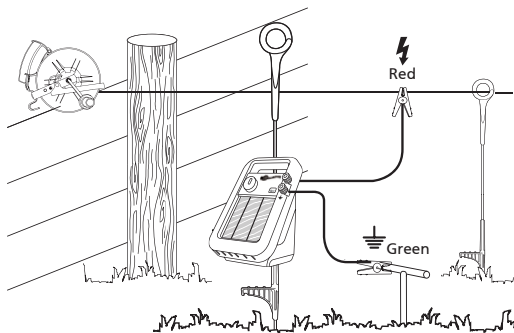

IMPORTANT INFORMATION



Warning: Read all instructions



- **WARNING** - The appliance is not intended for use by young children or infirm persons without supervision.
 - **WARNING - Do not connect to mains-operated equipment.**
 - It is recommended that, in all areas where there is a likely presence of unsupervised children who will be unaware of the dangers of electric fencing, that a suitably rated current limiting device having a resistance of not less than 500 ohms be connected between the energizer and the electric fence in this area.
 - Young children should be supervised to ensure that they do not play with the appliance.
 - Refer servicing and replacement batteries to a Gallagher Authorised Service Centre.
 - Regularly inspect the supply cord, cables, wires and energizer for any damage. If found damaged in any way, immediately cease use of the energizer and return it to a Gallagher Authorised Service Centre for repair in order to avoid a hazard.
 - Check your local council for specific regulations.
 - Fence wiring should be installed well away from any telephone or telegraph line or radio aerial.
-
- Electric animal fences shall be installed and operated so that they cause no electrical hazard to persons, animals or their surroundings.
 - DO NOT become entangled in the fence. Avoid electric fence constructions that are likely to lead to the entanglement of animals or persons.
 - **WARNING - INSTALLERS/USERS SHOULD NOTE:** Avoid contacting the electric fence wires with the head, mouth, neck or torso. Do not climb over, through or under a multi-wire electric fence. Use a gate or a specially designed crossing point.
 - Well maintained electric fences kept clear of vegetation with high quality insulation are extremely unlikely to cause fires. In times of extreme fire risk, disconnect energizer.
 - An electric animal fence shall not be supplied from two separate energizers or from independent fence circuits of the same energizer.
 - For any two separate electric animal fences, each supplied from a separate energizer independently timed, the distance between the wires of the two electric animal fences shall be at least 2.5m. If this gap is to be closed, this shall be effected by means of electrically non-conductive material or an isolated metal barrier.
 - Barbed wire or razor wire shall not be electrified by an energizer.
 - A non-electrified fence incorporating barbed wire or razor wire may be used to support one or more off-set electrified wires of an electric animal fence. The supporting devices for the electrified wires shall be constructed so as to ensure that these wires are positioned at a minimum distance of 150 mm from the vertical plane of the non-electrified wires. The barbed wire and razor wire shall be earthed at regular intervals.
 - Follow the energizer manufacturer's recommendations regarding earthing.
 - Do not install an earth (ground) system for your electric fence within 10 m (33 ft) of any power, telecommunications or other system.
 - Use high voltage lead-out cable in buildings to effectively insulate from the earthed structural parts of the building and where soil could corrode exposed galvanized wire. Do not use household electrical cable.
 - Connecting leads that are run underground shall be run in conduit of insulating material or else insulated high voltage lead-out cable shall be used. Care must be taken to avoid damage to the connecting leads due to the effects of animal hooves or tractor wheels sinking into the ground.
 - Connecting leads shall not be installed in the same conduit as the mains supply wiring, communication cables or data cables.
 - Connecting leads and electric animal fence wires shall not cross above overhead power or communication lines.

- Crossings with overhead power lines shall be avoided wherever possible. If such a crossing cannot be avoided it shall be made underneath the power line and as nearly as possible at right angles to it.
- If connecting leads and electric animal fence wires are installed near an overhead power line, the clearances shall not be less than those shown in the table below.

Minimum clearances from power lines for electric animal fences

Power line Voltage V	Clearance m
Less than or equal to 1 000	3
Greater than 1 000 and less than or equal to 33 000	4
Greater than 33 000	8

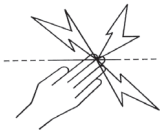
- If connecting leads and electric animal fence wires are installed near an overhead power line, their height above the ground shall not exceed 3 m. This height applies either side of the orthogonal projection of the outermost conductors of the power line on the ground surface, for a distance of:-
 - 2 m for power lines operating at a nominal voltage not exceeding 1 000 V;
 - 15 m for power lines operating at a nominal voltage exceeding 1 000 V.
 - Electric animal fences intended for deterring birds, household pet containment or training animals such as cows need only be supplied from low output energizers to obtain satisfactory and safe performance.
 - In electric animal fences intended for deterring birds from roosting on buildings, no electric fence wire shall be connected to an earth stake. A warning sign shall be fitted to every point where persons may gain ready access to the conductors.
 - Where an electric animal fence crosses a public pathway, a non-electrified gate shall be incorporated in the electric animal fence at that point or a crossing by means of stiles shall be provided. At any such crossing, the adjacent electrified wires shall carry warning signs.
 - Any part of an electric animal fence that is installed along a public road or pathway shall be identified by electric fence warning signs (G6020) at regular intervals that are securely fastened to the fence posts or firmly clamped to the fence wires.
 - The size of the warning sign shall be at least 100mm x 200mm.
 - The background colour of both sides of the warning sign shall be yellow. The inscription on the sign shall be black and shall be either:
 - the substance of "CAUTION: Electric Fence" or,
 - the symbol shown:
- 
- The inscription shall be indelible, inscribed on both sides of the warning sign and have a height of at least 25mm.
 - Ensure that all mains operated, ancillary equipment connected to the electric animal fence circuit provides a degree of isolation between the fence circuit and the supply mains equivalent to that provided by the energizer.
 - Protection from the weather shall be provided for the ancillary equipment unless this equipment is certified by the manufacturer as being suitable for use outdoors, and is of a type with a minimum degree of protection IPX4.

This energizer complies with international safety regulations and is manufactured to international standards. Gallagher reserves the right to make changes without notice to any product specification to improve reliability, function or design. E & OE.

The author thanks the International Electrotechnical Commission (IEC) for permission to reproduce information from its International Publication 60335-2-76 ed. 2.2 (2013), Annex BB.1. All such extracts are copyright of IEC, Geneva, Switzerland. All rights reserved. Further information on the IEC is available from www.iec.ch. IEC has no responsibility for the placement and context in which the extracts and contents are reproduced by the author, nor is IEC in any way responsible for the other content or accuracy therein.

Save these instructions.

OVERVIEW

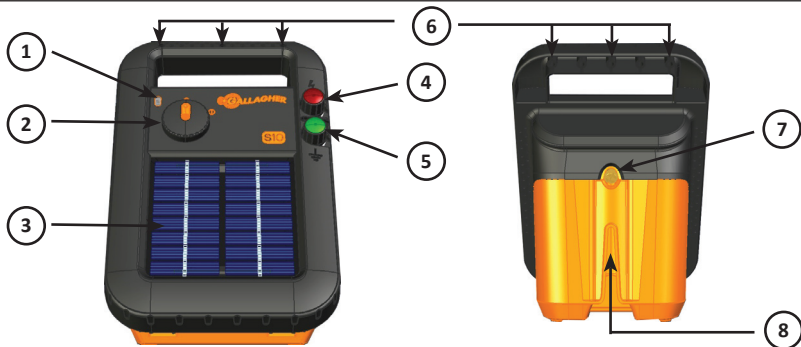

1	Battery indicator	Green	Battery OK
		Red	Battery needs charging. See <i>Troubleshooting</i> (p. 10)
2	On /Off		
3	Solar Panel	Keep clean so battery will charge from the sun	
4	Fence Terminal	Connects to fence	
5	Earth Terminal	Connects to earth/ground stake	
6	Mounting holes		
7	Battery Access	Undo screw to access battery (Battery needs connecting before first use)	
8	Steel Post Mount	Allows for 360° mounting on T-Post, Y-Post or similar	

INSTALLATION INSTRUCTIONS

1. Open the energizer



2. Connect the battery

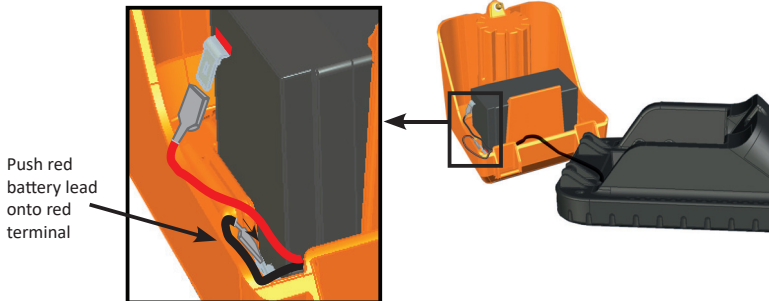

3. Close cover and tighten screw

4. Install energizer

The solar panel should face towards the equator. i.e. in the northern hemisphere, panel faces south, in the southern hemisphere, panel faces north. **Avoid placing in a shady area.**

5. Connect leads

- Connect green terminal to earth stake at least 2 ft (60cm) into ground.
- Connect red terminal to fence line.

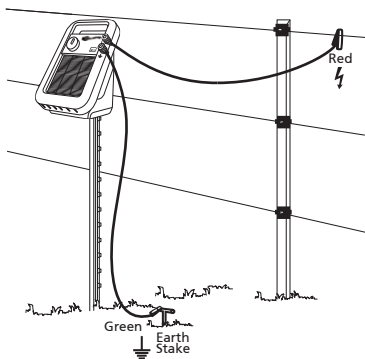

6. Switch energizer ON

Note: The energizer will automatically slow the pulse rate at night to conserve the battery while live stock are less active.

Battery indicator	Description
Green flashing	Battery is OK and energizer working normally.
Red flashing	Battery capacity is low due to insufficient sunlight. The energizer will slow down to use less power and allow battery to charge.

TIPS & TROUBLESHOOTING

- Install energizer where it can get plenty of sunlight.
- Keep solar panel surface clean - periodically use a soft cloth with water and a mild detergent.
- Test voltage on the fence using a Gallagher Fence Volt Meter (G50301).
- Turn energizer off before handling fence or battery connections.

Problem	Solutions
Indicator flashing red	<ul style="list-style-type: none">• Ensure energizer is getting enough sun.• Turn energizer OFF for 3 days, leave in the sun to charge battery.• Remove battery and use a 6 V 1.2 A charger to charge battery.
Indicator flashes red twice when turned on then stops	<ul style="list-style-type: none">• Perform above steps.• Replace battery.
No voltage on fence	<ul style="list-style-type: none">• Check energizer isn't faulty;<ul style="list-style-type: none">- disconnect from fence and earth- measure across fence and earth terminals with a Gallagher Fence Volt Meter- if less than 5 kV return energizer for service- if more than 5 kV the fault is with the fence or earth system.

IMPORTANT BATTERY INFORMATION

Recharging the battery	Switch the energizer off. Place in sunlight for 3 days with the battery connected OR remove the battery from the energizer and charge the battery for 24 hours with a 6 V 1.2 A battery charger in a sheltered, well-ventilated area.
Storing the energizer	Switch the energizer off. Store in a well lit, sheltered, well-ventilated area so solar panel keeps battery charged. Recharge battery before and after storage.
Maintenance free battery	The battery must not be opened and does not require maintenance.
Battery replacement	Use only 6 V 4 Ah sealed, valve regulated (VRLA) batteries. Do not use the energizer with a non-rechargeable battery.
Removing the battery	Switch the energizer off before removing the battery.
Disposing the energizer	The battery must be removed from the energizer before the energizer is disposed.
Disposing the battery	Lead acid batteries must be disposed of safely according to local regulations.

PRODUCT SPECIFICATIONS

Model	S20 G34132 Battery energizer
Battery	6 V 4 Ah sealed lead acid (2M1847)
Current draw	28 mA
Stored energy	0.2 J
Output energy	0.16 J
Output voltage (no load)	8 kV
Ingress Protection	IPX4
Dimensions (HxWxD)	250 x 180 x 175 mm
Weight	1.9 kg
Compliance	NF EN 60335-2-76 APAVE 9609180-001-1/C

WASTE ELECTRICAL AND ELECTRONIC EQUIPMENT



This symbol on the product indicates that this product, packaging and with special care of the battery must not be disposed of with other waste. Instead, it is your responsibility to dispose of your waste equipment by handing it over to a designated collection point for the recycling of waste electrical and electronic equipment. The separate collection and recycling of your waste equipment at the time of disposal will help conserve natural resources and ensure that it is recycled in a manner that protects human health and the environment. For more information about where you can drop off your waste equipment for recycling, please contact your local city recycling office or the dealer from whom you purchased the product.

BELANGRIJKE INFORMATIE



WAARSCHUWING: Lees alle instructies aandachtig.

- **Waarschuwing:** Dit apparaat en de hierop aangesloten afastering is niet bedoeld voor het gebruik zonder toezicht door jonge kinderen of handelingenonbekwame personen.

- **WAARSCHUWING: GEBRUIK DIT APPARAAT NIET IN COMBINATIE MET OP HET LICHTNET AANGESLOTEN APPARATUUR.**



- Overal waar er een kans op de aanwezigheid van kinderen zonder toezicht bestaat die niet op de hoogte zijn van de gevaren van elektrische afasteringen, is het aan te raden om tussen het schrikdraadapparaat en de afastering in de betreffende zone een begrenzing aan te sluiten met een weerstand van niet minder dan 500 ohm om het adequate nominale vermogen te beperken.
- Jonge kinderen dienen onder toezicht te staan, om er zeker van te zijn dat ze niet met het apparaat of afastering spelen.
- Laat reparatie, onderhoud en vervanging van accu's enkel door erkend servicepersoneel van Gallagher uitvoeren.
- Controleer regelmatig of de toevoerdraad, kabels, draden en het schrikdraadapparaat niet zijn beschadigd. Indien er enige schade wordt opgemerkt, stop dan onmiddellijk het gebruik van het schrikdraadapparaat en stuur het terug naar een erkende reparatiedienst van Gallagher om gevaarlijke situaties te vermijden.
- Verifieer ook of er volgens uw lokale wetgeving nog specifieke regels zijn.
- Behalve bij batterij-gevoede laag-vermogen schrikdraadapparaten, moet de aardpen minimaal op een diepte van 1 m (3 vt) in de grond gestoken worden.
- Afasteringsdraden moeten op ruime afstand van telefoon- of telegraaflijnen of radioantennes worden geïnstalleerd.

- Elektrische afasteringen moeten zo geïnstalleerd en bediend worden dat ze geen elektrisch gevaar voor personen, dieren of hun omgeving vormen.
- Buiten het bereik van kinderen installeren. Voorkom verstrengeling in de afastering. Vermijd elektrische afasteringsconstructies die mogelijk tot verstrengeling van dieren of personen kunnen leiden.
- **WAARSCHUWING - MONTEURS/GEBRUIKERS DIENEN EROP TE LETTEN DAT:** Vermijd aanraking van elektrische afasteringen met het hoofd, mond, nek of het bovenlijf. Klim niet over, door of onder een elektrische meerdrads-afastering. Gebruik een poort of een speciaal daarvoor geplaatste doorgang.
- Bij goed onderhouden elektrische afastering die vrij van begroeiing gehouden worden en goed geïsoleerd zijn, is het risico op brand extreem laag. In tijden met extreem hoog brandrisico dienen schrikdraadapparaten losgekoppeld te worden.
- Een elektrische afastering mag niet door twee verschillende schrikdraadapparaten gevoed worden of door onafhankelijke afasteringscircuits aangesloten worden op hetzelfde schrikdraadapparaat.
- Voor elk van twee afzonderlijke afasteringen, elk gevoed door een afzonderlijk, onafhankelijk pulserend schrikdraadapparaat, moet de afstand tussen de draden van de twee elektrische afasteringen minimaal 2,5 m (7.5 vt) bedragen. Indien deze opening moet kunnen worden afgesloten, gebruik dan elektrisch niet-geleidend materiaal of een geïsoleerde metalen afsluiting.
- Gebruik in een elektrische afastering geen prikkel- of scheermesdraad als geleider.
- Een niet-geëlectriceerde prikkeldraad- of scheermesdraad-afastering mag als drager gebruikt worden voor één of meer op afstand geplaatste elektrische afasteringsdraden. Het dragende systeem voor deze onder stroom staande afasteringsdraden moeten dusdanig geconstrueerd zijn dat een minimale afstand van 150 mm (6") uit het verticale vlak van de stroomvrije prikkeldraad- of scheermesafastering wordt bewaard. De prikkel- en scheermesafastering moeten op regelmatige afstanden geaard worden.
- Houd u betreffende de aarding aan de aanbevelingen van de producent van het schrikdraadapparaat.
- Installeer geen aardingssysteem (massa) voor uw afastering binnen 10 m afstand (33 vt) vanaf enig ander aardingssysteem

die door nutsvoorzieningen e.d. wordt gebruikt. (veiligheids-aarde e.d.)

- Gebruik aanvoerkabel met hoogspanning-isolatie binnen gebouwen voor een effectieve isolatie en gebruik deze kabel ook op plaatsen waar blootliggende gegalvaniseerde draad eventueel aan corrosie onderhevig is. Gebruik hiervoor geen kabel of snoer voor normale huishoudelijke toepassingen.
- Ondergrondse aansluitgeleiders moeten in een mantel uit geïsoleerd materiaal worden geplaatst of er dient kabel met hoogspanningsisolatie worden gebruikt. Let erop dat er geen schade aan de aansluitdraden kan ontstaan door het in de grond zakken van hoeven van vee of door tractorwielen.
- Aansluitleidingen voor de afrastering mogen niet door dezelfde kabelgoot worden gevoerd waarin netspanningskabels of communicatie- of datakabels liggen.
- Aansluitleidingen en draden van een elektrische afrastering mogen niet over bovengrondse stroom- of communicatieleidingen heen lopen.
- Indien mogelijk moeten afrasteringen niet onder bovengrondse hoogspanningsleidingen aangelegd worden. Indien dit niet kan worden vermeden, dan dient de afrastering de bovengrondse leiding zo haaks mogelijk te kruisen.
- Indien aansluitkabels en draden van een elektrische afrastering in de buurt van bovengrondse lichtnetleidingen worden geïnstalleerd, dan mogen de onderlinge afstanden niet kleiner zijn dan wat hieronder wordt aangegeven:

Minimale afstand tussen hoogspanningsleidingen en elektrische afrasteringen

Spanning hoogspanningsleiding V	Afstand m
≤ 1 000	3
> 1 000 ≥ 33 000	4
> 33 000	8

- Indien aansluitkabels en draden van elektrische afrasteringen in de buurt van bovengrondse leidingen worden geïnstalleerd, mag de bovengrondse hoogte niet groter zijn dan 3 m (9 vt). Deze hoogte geldt aan beide kanten van de loodrechte projectie op de grond vanuit de buitenste geleiders van de hoogspanningslijn, op een afstand van:
 - 2 m (6 ft) voor stroomleidingen met een nominale spanning van niet meer dan 1000 V;
 - 15m (48ft) voor stroomleidingen met een nominale spanning van meer dan 1000 V.
- Voor elektrische afstralingen bedoeld om vogels af te schrikken, huisdieren tegen te houden of te trainen, zoals koeien, zijn schrikdraadapparaten met slechts een laag vermogen nodig om een bevredigend en veilig resultaat te verkrijgen.
- Vogelafschrikking: Indien het schrikdraadapparaat gebruikt wordt om een systeem van elektrische geleiders te voeden waarmee wordt tegengegaan dat vogels op gebouwen rusten, dan mag geen elektrische geleider daarvan geaard worden.
- Afrasteringsdraden moeten op ruime afstand van telefoon- of telegraaflijnen of radioantennes worden geïnstalleerd.
- Indien een elektrische afrastering een publiek pad kruist, moet een spanningsvrije poort in de elektrische afstraling worden geplaatst of moet er een overstapplaats aangebracht worden. Bij deze kruisingen moeten de naburige geëlectriceerde draden een waarschuwingsbord hebben (G602).
- Van alle delen van het raster die zich langs de openbare weg bevinden, moeten de bordjes stevig bevestigd zijn aan de palen of goed vastgeklemd zijn aan de draden.
- De afmetingen van het waarschuwingsbordje moeten tenminste 100mm x 200mm bedragen.
- De kleur moet aan beide zijden geel zijn en de belettering moet zwart zijn met de volgende inhoud:
 - "PAS OP: SCHRIKDRAAD!" of,
 - Het onderstaande symbool:

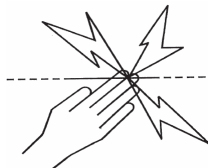

- De tekst moet vermeld staan aan beide zijden van het waarschuwingsbordje en een hoogte hebben van tenminste 25mm.
- Zorg ervoor dat alle gebruikte lichtnetgevoede neveninstallaties, die met de elektrische afrastering zijn verbonden, minimaal dezelfde mate van isolatie tussen de aangesloten afrastering en het lichtnet heeft als waar het schrikdraadapparaat in voorziet.
- Bescherming tegen weersinvloeden moet worden geboden voor de bijbehorende apparatuur, tenzij deze apparatuur is gecertificeerd door de fabrikant als zijnde geschikt voor gebruik buitenshuis en is voorzien van minimaal een IPX4 keur.

Dit schrikdraadapparaat voldoet aan de internationale veiligheidsvoorschriften en is volgens internationale normen geproduceerd.

Gallagher behoudt zich het recht voor om zonder voorafgaande mededeling productspecificaties te veranderen om de betrouwbaarheid, functionaliteit of het design te verbeteren. E & OE.

De auteur bedankt de International Electrotechnical Commission (IEC) voor toestemming voor het reproduceren van informatie uit de Internationale Publicatie 60335-2-76 ed.2.2 (2013). Bijlage BB.1. Alle extracten vallen onder copyright IEC, Geneva, Switzerland. All rights reserved. Meer informatie mbt IEC is beschikbaar op www.iec.ch. Het IEC is niet verantwoordelijk voor de context waarin/waarvoor de schrijver deze reproductie heeft gebruikt. Ook is het IEC niet verantwoordelijk voor de rest van de inhoud of de correctheid hiervan.

Bewaar deze instructies goed.

OVERZICHT

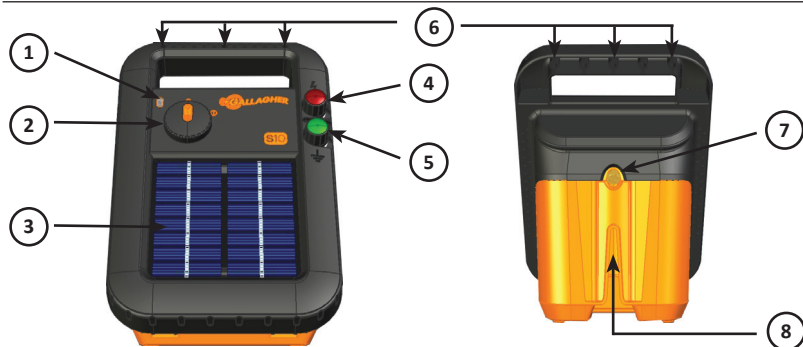

1	Accu-indicator	Groen	Accu OK
		Rood	De accu moet worden opgeladen. Zie <i>Problemen oplossen</i> (p. 19)
2	Aan/Uit		
3	Zonnepaneel	Schoon houden zodat de accu kan opladen in de zon	
4	Klem voor afrastering	Voor aansluiting op afrastering	
5	Klem voor aarding	Voor aansluiting op aarde/aardpen	
6	Montagegaten		
7	Accutoegang	Haal de schroef los voor toegang tot de accu (Accu moet voorafgaand aan eerste gebruik worden aangesloten)	
8	Bevestiging stalen palen	Geschikt voor 360 graden montage op T-paal, Y-paal of vergelijkbaar	

INSTALLATIEAANWIJZINGEN

1. Open het schrikdraadapparaat



2. Sluit de accu aan

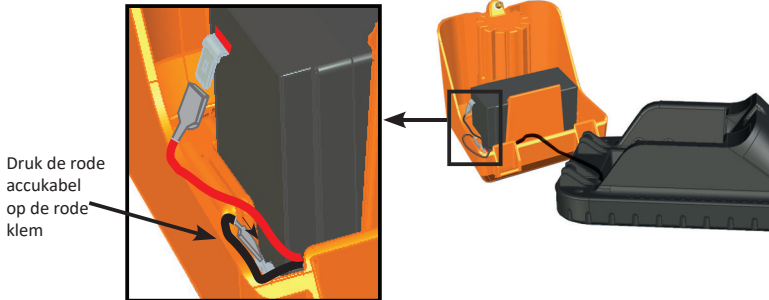

3. Sluit de afdekking en haal de schroef aan

4. Plaats het schrikdraadapparaat

Het zonnepaneel moet naar de evenaar wijzen, d.w.z. dat het paneel op het noordelijk halfrond naar het zuiden moet worden gericht en op het zuidelijk halfrond naar het noorden. Vermijd plaatsing in een schaduwrijk gebied.

5. Sluit de kabels aan

- Sluit de groene klem aan op de aardpen ten minste 60 cm in de grond.
- Sluit de rode klem aan op het afrasteringsdraad.

6. Schakel het schrikdraadapparaat in

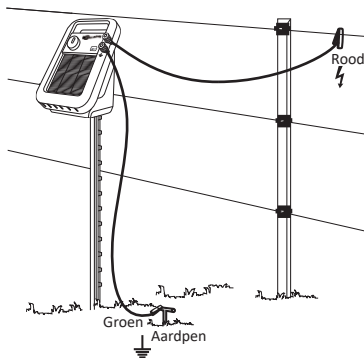

Let op: Het schrikdraadapparaat geeft 's avonds automatisch minder impulsen af om de accu te besparen als het vee minder actief is.

Accu-indicator	Omschrijving
Groen knipperend	De accu is OK en het schrikdraadapparaat functioneert normaal.
Rood knipperend	De accucapaciteit is laag als gevolg van onvoldoende zonlicht. Het schrikdraadapparaat gaat langzamer functioneren om minder stroom te verbruiken en de accu op te kunnen laden.

TIPS & PROBLEMEN OPLOSSEN

- Plaats het schrikdraadapparaat op een locatie waar het voldoende zonlicht krijgt.
- Houd het oppervlak van het zonnepaneel schoon - gebruik af en toe een zachte doek met water en een mild schoonmaakmiddel.
- Test het voltage op de afrastering met behulp van een Gallagher-voltmeter (G50301).
- Schakel het schrikdraadapparaat uit voordat u werkzaamheden uitvoert aan de afrastering of de accuaansluitingen.

Probleem	Oplossingen
Indicator knippert rood	<ul style="list-style-type: none"> • Zorg ervoor dat het schrikdraadapparaat voldoende zon krijgt. • Schakel het schrikdraadapparaat 3 dagen UIT en laat het in de zon staan om de accu op te laden. • Verwijder de accu en gebruik een 6V-oplader om de accu op te laden.
Indicator knippert tweemaal rood bij inschakelen en stopt daarna	<ul style="list-style-type: none"> • Voer bovenstaande stappen uit. • Plaats de accu terug.
Geen voltage op de afrastering	<ul style="list-style-type: none"> • Controleer of het schrikdraadapparaat goed functioneert; <ul style="list-style-type: none"> - haal het systeem los van de afrastering en de aarde - meet de hele afrastering en de aardklemmen met een Gallagher-voltmeter - indien lager dan 5 kV, schrikdraadapparaat inleveren voor onderhoud - indien hoger dan 5 kV, fout zit in de afrastering of het aardingsstelsel.

BELANGRIJKE ACCU-INFORMATIE

Accu opladen	Schakel het schrikdraadapparaat uit. Met accu aangesloten 3 dagen in het zonlicht plaatsen OF accu uit het schrikdraadapparaat verwijderen en 24 uur opladen met een 6V-oplader in een afgeschermd, goed geventileerde ruimte.
Schrikdraadapparaat bewaren	Schakel het schrikdraadapparaat uit. In een goed verlicht beschutte gebied bewaren zodat het zonnepaneel de accu opgeladen houdt. Laad de accu voorafgaand aan en na afloop van het bewaren eerst op.
Onderhoudsvrije accu	De accu mag niet worden geopend en heeft geen onderhoud nodig.
Accu vervangen	Gebruik uitsluitend 6 V Ah verzegelde, klepgereguleerde accu's (VLRA). Gebruik het schrikdraadapparaat niet met een niet-oplaadbare accu.
Accu verwijderen	Schakel het schrikdraadapparaat uit voorafgaand aan het verwijderen van de accu.
Schrikdraadapparaat afdanken	De accu moet worden verwijderd voordat het schrikdraadapparaat wordt afgedankt.
Accu afdanken	Loodzuuraccu's moeten worden afgedankt in overeenstemming met de plaatselijke wet- en regelgeving.

PRODUCTSPECIFICATIES

Model	S20 G34132 Accu schrikdraadapparaat
Accu	6 V 4 Ah verzegelde loodaccu (2M1847)
Opgenomen stroom	28 mA
Potentiële energie	0,2J
Uitgangsenergie	0,16 J
Uitgangsspanning (nullast)	8 kV
Beschermingsgraad tegen binnendringen van stof en vocht	IPX4
Afmetingen: (HxBxD)	250 x 180 x 175 mm
Gewicht:	1.9 kg
Compliance	NF EN 60335-2-76 APAVE 9609180-001-1/C

AFGEDANKTE ELEKTRISCHE EN ELEKTRONISCHE APPARATEN



Dit symbool op het product geeft aan dat het product en de verpakking niet bij het restafval terecht mogen komen en dat extra zorgvuldig moet worden omgegaan met de accu. U bent er zelf verantwoordelijk voor dat uw afgedankte apparaten terecht komen bij een inzamelpunt voor het recyclen van afgedankte elektrische en elektronische apparaten. Het scheiden en recyclen van afgedankte apparaten helpt het milieu te beschermen en zorgt ervoor dat ze zodanig worden gerecycled dat de menselijke gezondheid en omgeving worden beschermd. Voor meer informatie over waar u uw afgedankte apparaten naartoe kunt brengen om gerecycled te worden, kunt u contact opnemen met uw gemeentewerf of de winkel waar u het product hebt aangeschaft.

INFORMATION IMPORTANTE



ATTENTION : Lisez toutes les instructions

- **ATTENTION** : Cet appareil n'est pas prévu pour utilisation par de jeunes enfants ou des personnes handicapées sans surveillance. Installez-le hors de la portée des enfants.
- **MISE EN GARDE** : Ne pas raccorder à des équipements alimentés par le réseau.
- Dans toutes les zones où la présence d'enfants non surveillés et inconscients des dangers que représente la clôture électrique est probable, il est conseillé d'installer un dispositif de limitation du courant d'une résistance minimale de 500 ohms entre l'électrificateur et la clôture électrique de la zone.
- Les jeunes enfants doivent être surveillés pour garantir qu'ils ne jouent pas avec l'appareil.
- Confiez l'entretien et le remplacement des batteries à un centre de service agréé par Gallagher.
- Vérifiez régulièrement que le cordon d'alimentation, câbles, fils et l'électrificateur ne sont pas endommagés. En cas de détérioration quelconque, cessez immédiatement d'utiliser l'électrificateur et pour éviter tout danger, renvoyez-le dans un centre de service agréé par Gallagher pour réparation.
- Consultez l'arrêté municipal local pour connaître les réglementations spécifiques.
- Le câblage de clôture doit être installé à bonne distance des lignes téléphoniques ou télégraphiques et des antennes radio.
- Les clôtures électriques ainsi que leurs équipements auxiliaires doivent être installées, utilisées et entretenues d'une manière qui minimise le danger pour les personnes, les animaux ou leur environnement.
- Les dispositions de clôture électrique susceptible de provoquer l'enchevêtrement d'animaux ou de personnes doivent être évitées.
- **ATTENTION : REMARQUE À L'USAGE DES INSTALLATEURS/UTILISATEURS** : Évitez le contact des fils de clôture électrique, particulièrement avec la tête, le cou ou le torse. Ne passez pas par-dessus, à travers ou sous une clôture électrique à plusieurs fils. Utilisez un portail ou un point de passage spécifiquement conçu à cet effet.
- Les clôtures électriques bien entretenues, bien dégagées et dotées d'une isolation de haute qualité, sont extrêmement peu susceptibles de provoquer des incendies. En périodes de risque extrême d'incendie, débranchez l'électrificateur.
- Une clôture électrique ne doit pas être alimentée par deux électrificateurs différents ou par des circuits de clôture indépendants d'un même électrificateur.
- En présence de deux clôtures électriques, chacune alimentée par un électrificateur temporisé de façon indépendante, la distance entre les fils des deux clôtures doit être d'au moins 2,5m. Si cet espace doit être fermé, des matériaux non conducteurs d'électricité ou une barrière métallique isolée doivent être employés.
- N'électrifiez pas du fil barbelé ou du feuillard dans une clôture électrique.
- Une clôture non électrifiée intégrant du fil barbelé ou du feuillard peut être utilisée comme support pour un ou plusieurs fils électrifiés à distance d'une clôture électrique. Les dispositifs de support des fils électrifiés doivent être installés de manière à garantir que ces fils soient placés à une distance minimale de 150 mm du plan vertical des fils non électrifiés. Les fils barbelés et le feuillard doivent être mis à la terre à intervalles réguliers.
- Observez les recommandations du fabricant de l'électrificateur en termes de mise à la terre.
- N'installez pas de système de terre (masse) pour votre clôture électrique dans un rayon de 10 mètres d'un système de mise à la terre de type secteur.
- Utilisez du câble doublement isolé dans les bâtiments et les lieux où la terre peut corroder du fil galvanisé exposé. N'utilisez pas de câble électrique domestique.
- Les fils de raccordement qui passent sous terre doivent cheminer dans un conduit en matière isolante, sinon du câble haute tension isolé doit être employé. Prendre soin d'éviter que les sabots des animaux ou les roues de tracteur s'enfonçant dans le terrain ne détériorent les fils de raccordement.
- Les fils de raccordement ne doivent pas passer dans le même conduit que l'alimentation secteur du câblage, les câbles de communication ou de données.
- Les fils de raccordement et les fils de clôture électrique destinée aux animaux ne doivent pas passer au-dessus de lignes d'alimentation ou de communication aériennes.
- Le croisement avec des lignes d'alimentation aériennes doit être évité dans la mesure du possible. Si ce type de croisement



est inévitable, il doit être effectué sous la ligne d'alimentation et aussi proche que possible des angles droits.

- Si les fils de raccordement et les fils de clôture électrique sont installés près d'une ligne d'alimentation électrique aérienne, les espacements ne doivent pas être inférieurs à ceux indiqués ci-après :

Dégagements minimaux sous les lignes aériennes de transport d'électricité

Tension sur la ligne électrique	Dégagement en mètres
1 000 volts ou moins	3
Plus de 1 000 volts jusqu'à 33 000 volts	4
Plus de 33 000 volts	8

- Si les fils de raccordement et les fils de la clôture électrique sont installés près d'une ligne d'alimentation aérienne, leur hauteur par rapport au sol ne doit pas dépasser 3m.
Cette hauteur est applicable de part et d'autre de la projection orthogonale des conducteurs les plus éloignés de la ligne d'alimentation à la surface du sol, pour une distance de :
 - 2m pour les lignes d'alimentation sous tension nominale n'excédant pas 1000V ;
 - 15m pour les lignes d'alimentation sous tension nominale excédant 1000V.
- Les clôtures électriques animales destinées à dissuader les oiseaux, à retenir des animaux de compagnie ou à éduquer des vaches par exemple nécessitent seulement un électrificateur à basse tension pour obtenir des performances satisfaisantes et sans danger.
- Lorsque l'électrificateur est utilisé pour alimenter un système destiné à dissuader les oiseaux de se percher sur des bâtiments, ne pas connecter le fil de la clôture électrique à la tige de prise de terre. Des panneaux de mise en garde clairs doivent être installés à tous les points où des personnes peuvent facilement accéder aux conducteurs.
- Lorsque qu'une clôture électrique animale croise un passage public, une barrière non électrifiée doit être intégrée à la clôture électrique à cet endroit ou un passage par un montant doit être fourni. Les fils électriques adjacents à ces passages doivent porter des panneaux de mise en garde (G602).
- Chaque section de clôture située le long d'une voie publique, doit comporter des panneaux de mise en garde solidement fixés soit à la clôture, soit aux poteaux de celle-ci, à intervalles réguliers.
- La taille de panneau de mise en garde doit être au minimum de 100mm x 200mm.
- La couleur du panneau de mise en garde doit être de couleur jaune, recto-verso.
L'inscription doit être de couleur noire, et doit comporter :
 - L'indication : "ATTENTION, clôture électrique" ou,
 - Le symbole montré ici.
- L'inscription doit être indélébile, apparente sur les deux faces du panneau de mise en garde et doit être d'une hauteur minimale de 25mm.
- Vérifier que tout l'équipement accessoire fonctionnant sur secteur raccordé au circuit de la clôture électrique des animaux offre un niveau d'isolation entre le circuit de la clôture et l'alimentation sur secteur équivalent à celui fourni par l'électrificateur.
- Une protection contre les intempéries doit être prévue pour l'équipement auxiliaire à moins que cet équipement est certifié par le fabricant comme étant apte à une utilisation en extérieur, et est de type avec un degré minimum de protection IPX4.

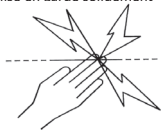

Cet électrificateur est conforme aux réglementations de sécurité internationales et il est fabriqué selon les normes internationales.

Gallagher se réserve le droit de modifier les spécifications sans préavis afin d'améliorer la fiabilité, les fonctionnalités ou le concept. E & OE.

L'auteur remercie la Commission Electrotechnique Internationale (IEC) de lui permettre de reproduire les informations contenues dans sa Publication Internationale 60335-2-76 ed.2.2 (2013). Annexe BB.1. Tous ces extraits sont à la propriété de l'IEC, Genève, Suisse. Tous droits réservés. Des informations supplémentaires sur l'IEC sont disponibles sur www.iec.ch. L'IEC ne peut être tenue pour responsable de l'insertion ou du contexte dans lequel ces extraits et leur contenu sont reproduits par l'auteur, de même que l'IEC n'est en aucun cas responsable des autres contenus ou de leur exactitude. **Conservez ces instructions.**

APERÇU

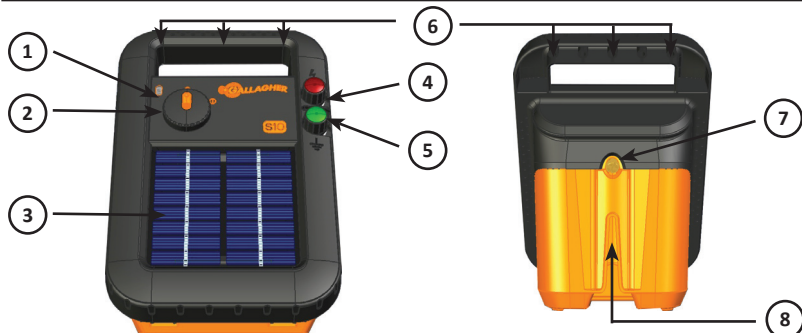

1	Indicateur de charge de la batterie	Vert	Batterie OK
		Rouge	La batterie doit être rechargée. Voir <i>Résolution de problèmes</i> (p. 27)
2	Marche/Arrêt		
3	Panneau solaire	Le panneau solaire doit être propre pour pouvoir recharger la batterie avec les rayons solaires	
4	Borne de la clôture	Connexion à la clôture	
5	Borne de mise à la terre	Connexion à la tige de terre	
6	Trous de fixation		
7	Accès à la batterie	Dévisser pour accéder à la batterie (la batterie doit être connectée avant la première utilisation)	
8	Montage de poteau en acier	Permet un montage à 360 degrés sur un poteau en T, un poteau en Y ou un poteau similaire	

NOTICE D'INSTALLATION

1. Ouvrir l'électrificateur



2. Branchez la batterie

Enfoncez le câble rouge de la batterie sur la borne rouge

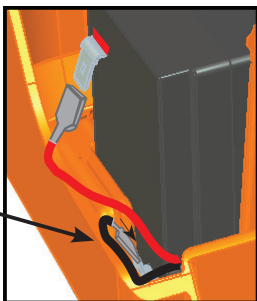

3. Fermez le couvercle et serrez la vis

4. Installez l'électrificateur

Le panneau solaire doit être tourné vers l'équateur c.-à-d. vers le sud dans l'hémisphère nord et vers le nord dans l'hémisphère sud. **Évitez de l'installer dans une zone ombragée.**

5. Branchez les câbles

- Branchez la borne verte à la tige de mise à la terre qui est enfoncée à une profondeur minimale de 2 pieds (60 cm) dans le sol.
- Branchez la borne rouge à la clôture.

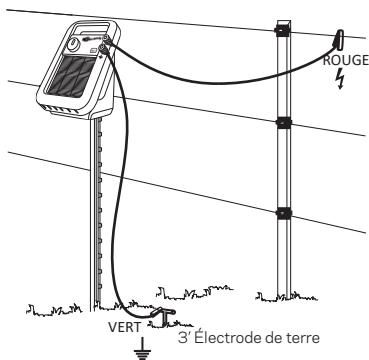

6. Mettez l'électrificateur en marche

Remarque : L'électrificateur ralentit automatiquement la fréquence d'impulsion pendant la nuit afin de préserver la charge de la batterie lorsque les animaux sont moins actifs.

Indicateur de la batterie	Description
Clignotement vert	La batterie est OK et l'électrificateur fonctionnent normalement.
Clignotement rouge	La capacité de la batterie est faible à cause d'un manque de soleil. L'électrificateur ralentit pour utiliser moins d'énergie et permettre le chargement de la batterie.

CONSEILS ET RÉOLUTION DE PROBLÈMES

- Installez l'électrificateur dans un endroit ensoleillé.
- Veillez à la propreté de la surface du panneau – essuyez-la régulièrement avec un chiffon doux mouillé et un détergent doux.
- Testez la tension de la clôture avec le voltmètre de clôture de Gallagher (G50301).
- Désactiver l'électrificateur avant toute intervention sur la clôture ou sur les bornes de la batterie.

Problème	Solution
Clignotement du témoin rouge	<ul style="list-style-type: none"> • Vérifiez que l'électrificateur est suffisamment ensoleillé. • Arrêtez l'électrificateur pendant 3 jours et laissez-le au soleil pour charger la batterie. • Sortez la batterie et utilisez un chargeur 6 V pour recharger la batterie.
L'indicateur clignote deux fois en rouge lorsqu'il est activé et s'arrête ensuite	<ul style="list-style-type: none"> • Effectuez les mesures indiquées ci-dessus. • Remplacez la batterie.
Pas de tension sur la clôture	<ul style="list-style-type: none"> • Vérifiez que l'électrificateur fonctionne correctement; <ul style="list-style-type: none"> - déconnectez de la clôture et de la terre - mesurez la tension entre la borne de la clôture et la borne de la terre avec un voltmètre de clôture de Gallagher - si la tension est inférieure à 5 kV, renvoyez l'électrificateur au service d'entretien - si la tension est supérieure à 5 kV, la clôture ou le système de mise à la terre sont défectueux.

INFORMATIONS IMPORTANTES SUR LA BATTERIE

Rechargement de la batterie	Mettez l'électrificateur hors tension. Placez dans un endroit ensoleillé pendant 3 jours avec la batterie connectée OU sortez la batterie de l'électrificateur et rechargez-la pendant 24 heures avec un chargeur de batterie 6 volts dans une zone abritée et bien aérée.
Rangement de l'électrificateur	Mettez l'électrificateur hors tension. Rangez-le dans un endroit lumineux, abritée et bien aérée pour permettre au panneau solaire de continuer de se charger. Rechargez la batterie avant de la ranger et avant son utilisation.
Batterie sans entretien	La batterie ne doit pas être ouverte et ne nécessite aucun entretien.
Remplacement de la batterie	Veillez n'utiliser que des batteries au plomb-acide à régulation par soupape (VRLA), 6 volts 4 Ah, sans entretien. Cet électrificateur ne doit jamais être utilisé avec une pile.
Démontage de la batterie	Désactivez l'électrificateur avant de démonter la batterie.
Élimination de l'électrificateur	Avant d'éliminer l'électrificateur veuillez démonter la batterie.
Élimination de la batterie	Les batteries au plomb-acide doivent être éliminées en respectant les réglementations locales de sécurité.

SPÉCIFICATIONS DU PRODUIT

Modèle	Électrificateur à batterie S20 G34132
Batterie	6 V 4 Ah scellée plomb-acide (2M1847)
Appel de courant	28 mA
Énergie stockée	0,2 J
Énergie de sortie	0,16 J
Tension de sortie (pas de charge)	8 kV
Degré de protection	IPX4
Dimensions (hxlxp)	250 x 180 x 175 mm
Poids	1.9 kg
Conformité	NF EN 60335-2-76 APAVE 9609180-001-1/C

DÉCHETS D'ÉQUIPEMENTS ÉLECTRIQUES ET ÉLECTRONIQUES



Ce symbole appliqué au produit, indique que le produit, son emballage ainsi qu'un soin particulier de la batterie doivent être recyclé séparément des autres déchets. Il est donc de votre responsabilité de recycler ce déchet d'équipement électronique en le remettant à un point de collecte désigné pour le recyclage des équipements électriques et électroniques. Le ramassage et le recyclage séparés de votre déchet d'équipement au moment de son élimination permettent de protéger les ressources naturelles et d'assurer le recyclage de manière à protéger la santé des hommes et de l'environnement. Pour plus d'informations sur les points de recyclage de vos déchets d'équipements électroniques, veuillez communiquer avec le service de recyclage de votre municipalité ou le détaillant où vous avez acheté le produit.

WICHTIGE INFORMATIONEN

⚠️ ACHTUNG: Lesen Sie alle Betriebshinweise durch.

• ACHTUNG: Kleinkinder oder Behinderte dürfen dieses Gerät nur unter Aufsicht benutzen.



• ACHTUNG - Nicht an netzstrombetriebene Geräte anschließen.

- In Bereichen, in denen die Gegenwart unbeaufsichtigter Kinder, die sich der Gefahr elektrischer Zäune nicht bewusst sind, wahrscheinlich ist, wird empfohlen, ein geeignetes Strombegrenzungsgerät mit einem Widerstand von mindestens 500 Ohm zwischen das Elektrozaungerät und den elektrischen Zaun zu installieren.
- Kleinkinder sollten beaufsichtigt werden, um sicherzustellen, dass sie nicht mit dem Gerät spielen.
- Für Wartungsarbeiten und Austausch von Batterien bitte an ein offizielles Gallagher Service Centre weiterleiten.
- Die Anschlusskabel, Kabel, Drähte und das Weidezaungerät regelmäßig auf eventuelle Schäden überprüfen. Um Risiken auszuschließen, beendet Sie bei Feststellung irgendwelcher Schäden bitte unverzüglich die Benutzung des Weidezaungerätes und senden Sie es zur Reparatur an ein offizielles Gallagher Service Centre.
- Überprüfen Sie Ihre landesspezifischen Bestimmungen auf besondere Vorschriften.
- Mit Ausnahme von Batteriegeräten mit niedriger Leistung muss der Erdungstab des Elektrozaungeräts mindestens 1 m in die Erde eindringen.
- Elektrische Zäune sollten so errichtet und betrieben werden, dass sie keine elektrischen Gefahren für Personen, Tiere oder ihre Umgebung darstellen.
- Elektrische Zaananlagen, in denen sich Tiere oder Personen leicht verfangen könnten, sollten vermieden werden.
- **ACHTUNG: MONTEURE / ANWENDER SOLLTEN FOLGENDES BEACHTEN:** Vermeiden Sie das Berühren der elektrischen Zaun mit Kopf, Hals oder Oberkörper. Steigen Sie nicht über oder durch einen elektrischen Zaun mit mehreren Drähten und kriechen Sie nicht darunter durch. Benutzen Sie ein Tor oder einen speziell dafür vorgesehenen Durchgang.
- Bei ordnungsgemäß gewarteten Elektrozäunen, die frei von Bewuchs gehalten werden und gut isoliert sind, ist die Feuergeschwindigkeit äußerst gering. In extrem trockenen Zeiten mit drohender Feuergeschwindigkeit sind Weidezaungeräte abzuschalten.
- Ein elektrischer Zaun sollte nicht aus zwei verschiedenen Elektrozaungeräten oder aus unabhängigen Zaunkreisläufen desselben Elektrozaungeräts versorgt werden.
- Der Abstand zwischen zwei elektrischen Zäunen, die jeweils von einem anderen, separat zeitgesteuerten Elektrozaungerät versorgt werden, sollte mindestens 2,5 m betragen. Wenn diese Lücke geschlossen werden soll, ist elektrisch nichtleitendes Material oder eine isolierte Metallsperre zu verwenden.
- Stachel- oder Klingendraht darf nicht als Elektrozaun verwendet werden.
- Zur Unterstützung eines oder mehrerer stromführender Kabel eines elektrischen Zauns kann nicht elektrifizierter Stacheldraht- oder Klingendrahtzaun verwendet werden. Die Stützelemente der stromführenden Kabel müssen so angelegt werden, dass sich diese Kabel in einer Entfernung von mindestens 150 mm von der vertikalen Ebene der nicht stromführenden Kabel befinden. Der Stachel- oder Klingendraht sollte in regelmäßigen Abständen geerdet werden.
- Im Hinblick auf die Erdung sind die Empfehlungen des Geräteherstellers zu befolgen.
- Installieren Sie für Ihren Power Fence kein Erdungssystem innerhalb von 10 m Entfernung zu Versorgungsleitungen.
- Innerhalb von Gebäuden und an Stellen, an denen Erdreich zur Korrosion von freiliegendem galvanisiertem Draht führen kann, muss ein Zaunzuleitungskabel verwendet werden. Verwenden Sie kein normales Haushaltskabel.
- Unterirdische Zaunzuleitungen sollten in einer Rohrdurchführung aus Isoliermaterial verlegt werden; andernfalls müssen isolierte Hochspannungskabel verwendet werden. Es muss darauf geachtet werden, dass die Anschlusskabel nicht durch Tierhufe oder einsinkende Traktorräder beschädigt werden.
- Zaunzuleitungen sollten nicht im selben Kabelschacht verlegt werden wie die Netzstromversorgung von Telefon- und Datenkabeln.
- Anschlusskabel und Drähte elektrischer Weidezäune sollten oberirdische Strom- oder Kommunikationsleitungen nicht überkreuzen.
- Soweit möglich sollten Kreuzungen mit Freilandleitungen vermieden werden. Falls sich derartige Kreuzungen nicht vermeiden

lassen, müssen diese unter der Freileitung und möglichst rechtwinklig erfolgen.

- Wenn Zaunzuleitungs- und Zaundrähte in der Nähe einer Freileitung installiert werden, sollten folgende Mindestabstände eingehalten werden:

Minimal-Abstände von Elektrozäunen zu Hochspannungsleitungen

Stromspannung V	Abstand m
Weniger oder gleich 1000	3
Zwischen 1000 und 33'000	4
Grösser als 33'000	8

- Wenn Zaunzuleitungs- und Zaundrähte in der Nähe einer Freileitung installiert werden, sollten sie sich nicht mehr als 3 m über dem Boden befinden.
Diese Höhe gilt an all den Stellen, die, ausgehend von der Originalprojektion der äußersten Leiter der Freileitungen, in der folgenden Entfernung zur Bodenoberfläche liegen:
 - 2 m bei Stromleitungen mit Nennspannungen bis zu 1000 V;
 - 15 m bei Stromleitungen mit Nennspannungen über 1000 V
- Für elektrische Weidezäune zur Abschreckung von Vögeln, zum Zurückhalten von Haustieren oder Training von Tieren wie z. B. Kühen reichen Elektrozaungeräte mit einer niedrigen Ausgangsleistung aus, um eine ausreichende, sichere Leistung zu erbringen.
- Wird ein Elektrozaungerät zur Versorgung eines Leitungssystems benutzt, das verhindern soll, dass Vögel auf Gebäuden rasten, sollte kein Leitungsdraht mit der Erdungsstange verbunden werden. Außerdem sollten Warnschilder dort angebracht werden, wo Personen mit den Leitungen in Berührung kommen könnten.
- Die Zäune sollten in ausreichender Entfernung von Telefon- und Telegrafleitungen sowie Radioantennen errichtet werden.
- Dort, wo ein öffentlicher Fussweg den elektrischen Weidezaun kreuzt, sollte ein nicht elektrifiziertes Tor in den Zaun eingebaut oder ein Zaunübertritt angebracht werden. Bei jedem dieser Übergänge sollten an den benachbarten Leitern Warnschilder (G602) angebracht werden.
- Jeder Teil, der entlang einer öffentlichen Straße oder eines öffentlichen Weges installiert ist, muss in häufigen Intervallen durch Warnzeichen gekennzeichnet sein, die sicher an den Zaunpfosten befestigt oder fest an den Zaundrähten verklemt sind.
- Die Größe des Warnschildes muss mindestens 100x200mm betragen.
- Die Hintergrundfarbe auf beiden Seiten des Schildes muss gelb sein. Die Schrift muss schwarz sein und:
 - entweder den sinngemäßen Hinweis "Achtung: Elektrozaun"
 - oder das stehende Symbol zeigen.
- Die Schrift muss unlöschar, beidseitig und in einer Schriftgröße von mindestens 25mm sein.
- Es ist sicherzustellen, dass alle netzbetriebenen, untergeordneten Ausrüstungen, die mit dem Stromkreis des elektrischen Weidezauns verbunden sind, eine ähnlich starke Isolierung zwischen dem Zaunstromkreis und der Versorgungsleitung aufweisen, wie sie vom Elektrozaungerät geliefert wird.
- Schutz vor dem Wetter wird für diese Zusatzgeräte gewährleistet, wenn diese Geräte vom Hersteller für eine Verwendung im Freien zertifiziert sind und wenn es sich um Geräte mit einem Minimumschutz vom Typ IPX4 handelt.

Dieses Elektrozaungerät entspricht internationalen Sicherheitsvorschriften und wurde nach internationalen Sicherheitsbestimmungen hergestellt. Gallagher behält sich das Recht vor, ohne Vorankündigung Änderungen am Produkt vorzunehmen, um Zuverlässigkeit, Betrieb oder Design zu verbessern. E & OE.

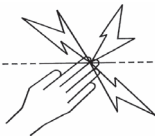

Der Autor dankt der internationalen elektrotechnischen Kommission (IEC) für die Erlaubnis, Informationen aus ihrer reproduzieren internationalen Publikation Ed.2.2 60335-2-76 (2013) Anhang BB.1 abbilden zu dürfen. Alle diese Auszüge sind urheberrechtlich durch die IEC in Genf (Schweiz) geschützt. Sämtliche Rechte sind vorbehalten. Weitere Informationen über die IEC sind unter www.iec.ch verfügbar. Die IEC übernimmt keine Verantwortung für die Platzierung und in welchen Zusammenhängen die Auszüge und Inhalte vom Autor wiedergegeben werden. Des Weiteren ist die IEC in keiner Weise verantwortlich für die Richtigkeit der wiedergegebenen Inhalte.

Bewahren Sie diese Gebrauchshinweise auf.

ÜBERSICHT

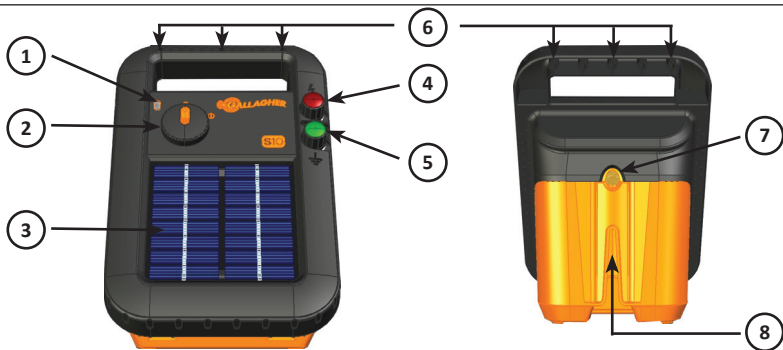

1	Batterieanzeige	Grün	Batterie OK
		Rot	Der Akku muss aufgeladen werden. Siehe Fehlersuche (S.36)
2	Ein / Aus		
3	Solarmodul	Bitte sauber halten, damit die Batterie Mithilfe der Sonnenenergie aufladen kann	
4	Zaun-Klemme	Für den Anschluss an den Zaun	
5	Erdklemme	Für den Anschluss an die Erdung/Erdungsstange	
6	Anschlüsse		
7	Batterie Anschluss	Zum Anschliessen an die Batterie, ist die Schraube zu lösen (Die Batterie muss vor der ersten Anwendung angeschlossen werden)	
8	Stahlpfosten-Befestigung	Ermöglicht die 360-Grad Befestigung an T-Pfosten, Y-Pfosten u.Ä	

INSTALLATIONSANLEITUNG

1. Elektrozaungerät öffnen



2. Batterie anschließen

Das rote
Batteriekabel
in die rote
Klemme
drücken

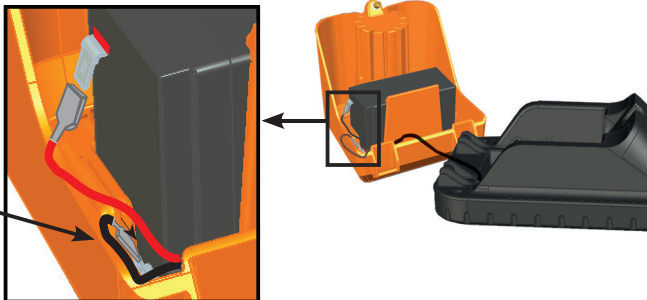

3. Abdeckung schließen und Schraube anziehen

4. Elektrozaungerät installieren

Das Solarmodul sollte auf den Äquator ausgerichtet sein. Befinden Sie sich auf der Nordhalbkugel, dann sollte das Modul nach Süden weisen. Auf der Südhalbkugel also nach Norden. **Nicht an schattigen Stellen aufstellen.**

5. Kabel anschließen

- Verbinden Sie die grüne Klemme in mindestens 60 cm Tiefe im Boden mit dem Erdungsstab.
- Verbinden Sie die rote Klemme mit dem Zaundraht.

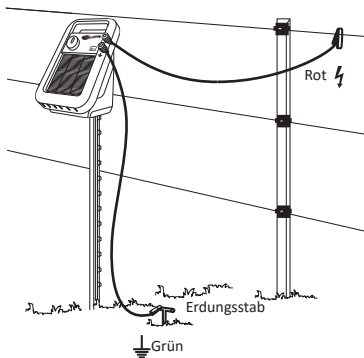

6. Das Elektrozaungerät einschalten (On)

Hinweis: Das Elektrozaungerät senkt die Pulsfrequenz nachts automatisch, um die Batterie zu schonen, da die Tiere nachts weniger aktiv sind.

Batterieanzeige	Beschreibung
Grünes Blinklicht	Batterie OK und Gerät funktioniert normal.
Rotes Blinklicht	Niedriger Batteriestand wegen ungenügend Sonnenlicht. Das Elektrozaungerät senkt die Spannung, um Strom zu sparen und die Batterie aufladen zu lassen.

TIPPS UND FEHLERSUCHE

- Montieren Sie das Elektrozaungerät an einer sehr sonnigen Stelle.
- Halten Sie die Oberfläche des Solarmoduls sauber – regelmäßig mit einem weichen Tuch mit Wasser und mildem Reinigungsmittel reinigen.
- Testen Sie die Spannung auf dem Zaun mit dem Gallagher Zaun-Voltmeter (G50301).
- Das Weidezaungerät ausschalten, bevor Sie am Zaun oder an den Batterieanschlüssen arbeiten.

Fehler	Lösungen
Anzeige blinkt rot	<ul style="list-style-type: none">• Prüfen Sie, ob das Gerät ausreichend Sonnenlicht bekommt.• Schalten Sie das Gerät 3 Tage lang aus (OFF), und lassen Sie es in der Sonne aufladen.• Nehmen Sie die Batterie heraus und verwenden Sie ein 6V-Ladegerät zum Aufladen der Batterie.
Beim Einschalten blinkt die Anzeige zweimal rot auf und erlischt dann	<ul style="list-style-type: none">• Wiederholen Sie die oben genannten Schritte.• Batterie wieder einlegen.
Keine Spannung am Zaun	<ul style="list-style-type: none">• Prüfen Sie das Elektrozaungerät auf Störungen;<ul style="list-style-type: none">- Unterbrechen Sie den Anschluss an den Zaun und die Erdung- Messen Sie die Spannung mit einem Gallagher Zaun-Voltmeter an Zaun- und Erdungsklemmen- Bei weniger als 5 kV senden Sie das Elektrozaungerät an den Wartungsdienst- Bei mehr als 5 kV befindet sich die Störung im Zaun oder im Erdungssystem.

WICHTIGE BATTERIEINFORMATION

Wiederaufladen der Batterie	Das Elektrozaungerät ausschalten. 3 Tage lang mit angeschlossener Batterie in die Sonne stellen ODER die Batterie aus dem Gerät nehmen und 24 Stunden in einem 6 Volt Ladegerät aufladen in einem geschützten, gut belüfteten Bereich.
Lagerung des Elektrozaungeräts	Das Elektrozaungerät ausschalten. Speichern Sie in einem gut beleuchteten, geschützten, gut belüfteten Bereich, damit das Solarmodul den Batterieladestand aufrecht erhält. Die Batterie vor und nach der Lagerung aufladen.
Wartungsfreie Batterie	Die Batterie darf nicht geöffnet werden und benötigt keine Wartung.
Austauschen der Batterie	Verwenden Sie ausschließlich 6-V Ah verschlossene, ventilregulierte (VRLA) Batterien. Das Weidezaun keinesfalls mit nicht-wiederaufladbaren Batterien betreiben.
Herausnehmen der Batterie	Vor dem Herausnehmen der Batterie das Elektrozaungerät ausschalten.
Entsorgung des Elektrozaungerätes	Vor dem Entsorgen des Weidezaungeräts muss die Batterie herausgenommen werden.
Entsorgung der Batterie	Bleiakkus sind sicher, entsprechend der lokalen Vorschriften, zu entsorgen.

PRODUKT-SPEZIFIZIERUNGEN

Modell	S20 G34132 Batterie Weidezaugerät
Batterie	6-V 4 Ah verschlossener Bleiakku (2M1847)
Stromverbrauch	28 mA
Gespeicherte Energie	0,2 J
Energieleistung	0,16 J
Ausgangsspannung (Leerlauf)	8 kV
Schutzart	IPX4
Maße: (HxBxT)	250 x 180 x 175 mm
Gewicht	1.9 kg
Compliance	NF EN 60335-2-76 APAVE 9609180-001-1/C

ELEKTRISCHE UND ELEKTRONISCHE ABFALLPRODUKTE



Dieses Symbol bedeutet, dass das betreffende Produkt, die Verpackung und insbesondere die Batterie nicht mit dem herkömmlichen Müll entsorgt werden darf. Es obliegt stattdessen Ihrer Verantwortung, ihre Abfallprodukte an einer dazu bestimmten Sammelstelle für die Wiederverwertung von elektrischen und elektronischen Geräten zu entsorgen. Die separate Sammlung und das Recycling Ihrer Geräte helfen dabei, die natürlichen Ressourcen zu erhalten und stellen sicher, dass das Gerät auf eine Weise recycelt wird, welche die menschliche Gesundheit und die Umwelt schützt. Weitere Informationen über die Entsorgung Ihrer Geräte für das Recycling erhalten Sie in der Recyclingbehörde Ihrer Stadt oder bei dem Händler, bei dem Sie das Produkt erworben haben.

VIGTIG INFORMATION

ADVARSEL: Læs dette

- **ADVARSEL** - Dette apparat må ikke anvendes af børn eller ukundige personer uden opsyn.
- **ADVARSEL – tilslut ikke denne spændingsgiver til netdrevet materiel.**
- Det anbefales at installere en modstand (500 Ohm) i hegnet for at begrænse spændingen i områder hvor børn færdes. Især over for børn som ikke kender til risikoen ved elektriske hegn bør dette design anvendes.
- Børn bør undervises i emnet og bør aldrig lege med apparatet.
- Service og udskiftning af batterier skal foretages på et autoriseret Gallagher servicecenter.
- Kontroller regelmæssigt strømforsyningskablet, kabler, tråde og spændingsgiveren for eventuelle fejl. Hvis der er konstateret skade, må spændingsgiveren ikke bruges, og den skal returneres til et autoriseret Gallagher servicecenter for reparation for at undgå farlige situationer.
- Få oplyst om der gælder særlige regler for elhegn i din region.
- Med undtagelse af små spændingsgivere til batteri skal jordspyd bankes min. 1m i jorden.
- Elektrisk hegn bør altid installeres så langt væk fra telekabler som muligt.

- Elektriske hegn skal installeres således at de ikke udgør en fare for personer eller dyr og disses omgivelser.
- Undgå at blive viklet ind i hegnstrådene. Undgå hegnsgenstande hvor personer eller dyr kan blive viklet ind i de elektriske tråde og evt. andre hegn.
- **ADVARSEL - INSTALLATØRER/BRUGERE BØR BEMÆRKE FØLGENDE:** Undgå at berøre hegnet med hoved, mund, hals eller torso. Kravt ikke over eller igennem et flertrådshegn. Brug ledåbningerne eller låger.
- Det er yderst usandsynligt, at godt vedligeholdte elektriske hegn, holdt fri for vegetation og med isolering af høj kvalitet, forårsager brand. Afbryd spændingsgiveren på tidspunkter med ekstrem brandrisiko.
- Et elektrisk hegn må ikke forsynes fra forskellige spændingsgivere. Eller fra to forskellige terminaler fra den samme spændingsgiver.
- Afstanden imellem to elektriske hegn som forsynes af forskellige spændingsgivere skal være min. 2,5m. Hvis denne afstand skal hegnes skal dette gøres med materiale, der ikke er strømførende. For eksempel en træslæge.
- Pigtråd må ikke være strømførende.
- Hvis man ønsker at supplere et pigtrådshegn med eltråde skal dette gøres med afstandsisolatorer som holder de strømførende tråde min. 15cm fra pigtråden. Pigtråden skal forbindes til jord med jævne mellemrum.
- Følg producentens anvisninger omkring etablering af jordforbindelse til spændingsgiver.
- Jordspyd bør nedbankes min. 1m. De må aldrig monteres tættere end 10m på andre jordforbindelser eller telekommunikation.
- Brug originalt jordkabel i bygninger for at undgå kortslutninger og udenfor som tilledning til hegnet. Brug under ingen omstændighed alm. elledninger eller kabel med kobber.
- Forbindelsesledninger under led og låger skal føres inden i et PE-rør som nedgraves min 40cm. for at undgå skader som kan opstå ved gennemkørsel af traktorer etc.
- Fødeledninger må ikke monteres parallelt med andre ledninger såsom lysnetkabler eller data og telefonkabler.
- Strømførende kabel og hegnstråde bør ikke monteres i nærheden af andre ledninger som er strømførende eller fører kommunikation.
- Installering af elhegn under højspændings bør undgås. Kan dette ikke undgås bør installationen ske vinkelret på højspændingskablerne.
- Hvis et elektrisk hegn monteres i nærheden af højspændingsledninger skal grænseværdierne i diagrammet overholdes.



Minimum distance imellem hegn og højspændingskabler

Højspændingsledninger. V	Afstand I meter
Mindre eller op til 1000V	3
Større end 1000 og mindre eller op til 33000V	4
Større end 33000V	8

- Hvis et elektrisk hegn installeres i nærheden af højspændingsledninger må højden på hegnet ikke overstige 3m. Denne højde gælder på begge sider af den ortogonale projektion af højspændingsledningernes yderste ledninger på marken i en afstand på:
 - 2m for højspændingsledninger som har en driftsspænding på højst 1000V
 - 15m for højspændingsledninger som har en driftsspænding på over 1000V
- Elektriske hegn for anvendelse imod fugle for eks. duer eller som anvendes til kæledyr må kun tilsluttes spændingsgivere i klassen "Low Power".
- Anvendes spændingsgiveren til at skræmme fugle (for eksempel duer) fra at yngle i bygninger må jordledningen ikke føres med frem fra apparatet. Det er vigtigt at der monteres advarselsskilte på den strømførende tråd på alle de områder hvor mennesker har adgang. Advarselsskiltet skal være gult med sort tryk. "Advarsel elektrisk hegn" varenr. 14602.
- Der hvor et elektrisk hegn krydser en offentlig vej eller sti skal der monteres en ikke elektrisk låge eller færst. Advarselsskilte skal altid monteres på begge sider af lågen.
- Hvis et elektrisk dyrehegn krydser en offentlig fodsti, skal der indsættes et ikke-elektrisk led i det elektriske dyrehegn på dette sted, eller også skal der være en overgang med trinbræt. Ved alle sådanne overgange skal de tilstødende elektriske ledninger bære advarselsskilte.
- Advarselsskiltet skal være mindst 100 mm x 200 mm i størrelsen. Baggrundsfarven på begge sider af advarselsskiltet skal være gul. Indskriften på skiltet skal være sort og skal indeholde enten:
 - "FORSIGTIG: Elektrisk dyrehegn" eller
 - nedenstående symbol
- Indskriften skal være uudslettelig, skrevet på begge sider af advarselsskiltet og have en højde på mindst 25 mm.
- Sørg for, at alt hjælpeudstyr, der drives over strømforsyningsnettet, og som er forbundet med det elektriske dyrehegns kredsløb, har en grad af isolering mellem hegnets kredsløb og strømforsyningsnettet, der svarer til det, der gives af spændingsgiveren.
- Hjælpeudstyret skal beskyttes mod vejret, med mindre producenten har godkendt dette udstyr som egnet til udendørs brug, og det er af en type med en grad af beskyttelse på min. IPX4.

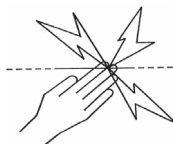

Spændingsgiveren overholder de internationale sikkerhedsbestemmelser og standarder. Gallagher forbeholder sig retten til uden varsel at ændre specifikationerne med henblik på at forbedre driftsikkerheden.

Forfatteren takker International Electrotechnical Commission (IEC) for tilladelsen til at gengive Information fra den Internationale offentliggørelse af 60335-2-76 ed.2.2 (2013). Bilag BB.1. Alle sådanne gengivelser har ophavsret hos IEC, Genève, Schweiz. Alle rettigheder forbeholdt. Yderligere oplysninger om IEC er tilgængelig fra www.iec.ch. IEC har intet ansvar for placering og sammenhæng, hvori tekst og indhold er gengivet af forfatteren, ej heller er IEC på nogen måde er ansvarlig for det øvrige indhold eller nøjagtigheden af dette.

Gem disse instruktioner.

OVERSIGT

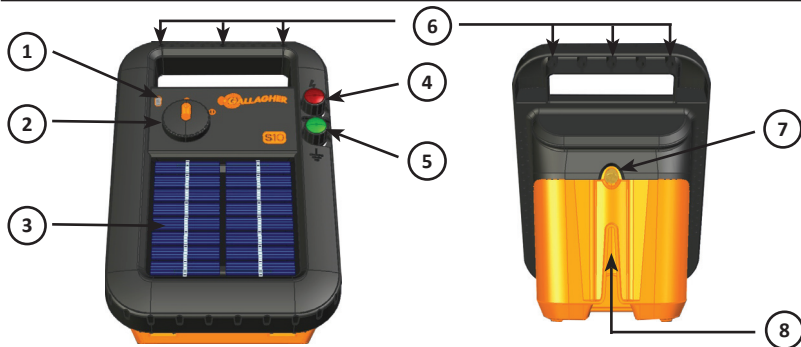

1	Batteri indikator	Grøn	Batteri OK
		Rød	Batteriet skal oplades. Se <i>Fejlfinding</i> (p. 44)
2	Tændt/Slukket		
3	Solpanel	Hold solpanelet rent, så batteriet oplades ved hjælp af solenergi	
4	Hegnsklemme	Tilsluttes til hegnet	
5	Jordklemme	Tilsluttes til jord/jordspyd	
6	Monteringshuller		
7	Adgang til batteriet	Løsn skruen for at få adgang til batteriet (batteriet skal tilsluttes inden ibrugtagning)	
8	Montering på en stål Stolpe	Giver mulighed for 360 graders montering på en T-stolpe, Y-stolpe eller lignende	

INSTALLATIONSANVISNINGER

1. Åbn spændingsgiveren



2. Tilslutning af batteriet

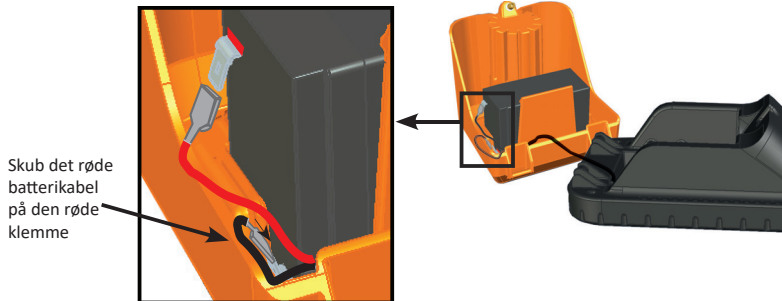

3. Luk låget, og fastspænd skruen

4. Installation af spændingsgiveren

Solpanelet skal vende mod ækvator, dvs. at panelet vender mod syd på den nordlige halvkugle og at panelet vender mod nord på den sydlige halvkugle.
Bør ikke anbringes i et skyggefuldt område.

5. Tilslutning af kabler

- Tilslut den grønne klemme til jordspyddet mindst 60 cm dyb i jorden.
- Tilslut den røde klemme til hegstråden.

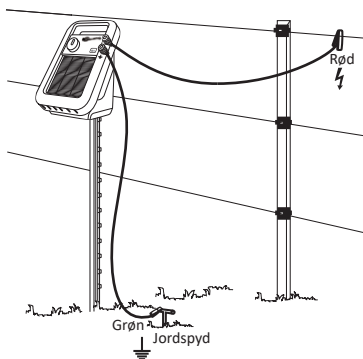

6. Tænd spændingsgiveren

Bemærk: Spændingsgiveren nedsætter automatisk impulshastigheden om natten for at spare på batteriet, mens husdyrbesætningen er mindre aktiv.

Batteri indikator	Description
Blinker grønt	Batteriet er OK og spændingsgiveren fungerer korrekt.
Blinker rødt	Batterikapaciteten er lav pga. manglende sollys. Spændingsgiveren reducerer hastigheden for at bruge mindre strøm, så batteriet kan oplades.

GODER RÅD & FEJLFINDING

- Montér spændingsgiveren et sted, hvor den kan få rigeligt med sollys.
- Sørg for at holde solpanelets overflade ren - rengør overfladen regelmæssigt med en blød klud, som er fugtet med vand og et mildt rengøringsmiddel.
- Test spændingen på hegnet ved hjælp af et Gallagher hegn voltmeter (G50301).
- Sluk spændingsgiveren, før du håndterer elhegnet eller batteriforbindelser.

Problem	Løsninger
Indikatoren blinker rødt	<ul style="list-style-type: none">• Kontrollér, om spændingsgiveren får nok sollys.• Sluk spændingsgiveren i 3 dage, og lad den stå i solen for at oplade batteriet.• Fjern batteriet, og brug en 6V oplader for at oplade batteriet.
Indikatoren blinker rødt to gange, når den tændes og derefter stopper den	<ul style="list-style-type: none">• Udfør ovennævnte trin.• Udskift batteriet.
Hegnet er ikke spændingsførende	<ul style="list-style-type: none">• Kontrollér, om spændingsgiveren er defekt;<ul style="list-style-type: none">- kobl spændingsgiveren fra hegnet og jordforbindelsen- mål spændingen langs hegnet og jordklemmerne med et Gallagher hegn voltmeter- hvis spændingen yder mindre end 5 kV, skal spændingsgiveren returneres for service- hvis spændingen yder over 5 kV, skyldes fejlen hegnet eller jordingsystemet.

VIGTIG INFORMATION OM BATTERIER

Genopladning af batteriet	Sluk spændingsgiveren. Anbring spændingsgiveren i sollys i 3 dage med batteriet tilsluttet ELLER kobl batteriet fra spændingsgiveren, og oplad batteriet i 24 timer ved hjælp af en 6 volts batterioplader i et beskyttet og velventileret område.
Opbevaring af spændingsgiveren	Sluk spændingsgiveren. Opbevar spændingsgiveren i et veloplyst, beskyttet og velventileret område, så solpanelet sørger for, at batteriet bliver opladet. Genoplad batteriet før og efter opbevaring.
Vedligeholdelsesfrit batteri	Batteriet må ikke åbnes og ikke kræver vedligeholdelse.
Udskiftning af batteriet	Brug kun forseglede, ventilregulerede 6V 4Ah batterier.
Fjernelse af batteriet	Sluk for spændingsgiveren, før batteriet fjernes.
Bortskaffelse af spændingsgiveren	Batteriet skal være fjernet fra spændingsgiveren, før spændingsgiveren bliver bortskaffet.
Bortskaffelse af batteriet	Blybatterier skal bortskaffes sikkert i henhold til lokale bestemmelser.

PRODUKTSPECIFIKATIONER

Model	S20 G34132 Batteridrevet spændingsgiver
Batteri	6 V 4 Ah forsejlet blybatteri (2M1847)
Strømforbrug	28 mA
Oplagret energi	0,2J
Energieffekt	0,16 J
Udgangsspænding (ingen belastning)	8 kV
Beskyttelsesklasse	IPX4
Mål: (hxbxd)	250 x 180 x 175 mm
Vægt	1.9 kg
Kompatibilitet	NF EN 60335-2-76 APAVE 9609180-001-1/C

AFFALD AF ELEKTRISK OG ELEKTRONISK UDSTYR



Dette symbol på produktet angiver, at produktet, emballagen og især batteriet ikke må bortskaffes som almindeligt affald. I stedet er det dit ansvar at aflevere produktet til relevant affaldssortering med henblik på genbrug af affald af elektrisk og elektronisk udstyr. Produktet er velegnet til genbrugssortering, således at materialerne kan genanvendes. Ved at bortskaffe produktet på denne måde, er vi bedre i stand til at bevare naturlige ressourcer og sikre, at produktet bliver destrueret og genbrugt på en måde, som hverken skader mennesker eller miljø. Kontakt det lokale regionskontor eller den forhandler, hvor du købte produktet, for yderligere oplysninger om genbrugspladser i dit område.

INFORMACIÓN IMPORTANTE



Advertencia: Lea Todas Las Instrucciones

- **AVISO:** Este dispositivo no debe ser utilizado por niños o personas disminuidas si no es bajo supervisión.
- **AVISO: no conectar el equipo a la red.**
- Se recomienda que en las zonas donde sea probable la presencia de niños sin vigilancia y que no sean conscientes de los peligros de una cerca eléctrica, se instale un dispositivo de limitación de corriente no inferior a 500 ohms entre el energizador y la cerca eléctrica en este área.
- Se debe vigilar a los niños para asegurarse de que no juegan con este dispositivo.
- Las reparaciones y reemplazo de baterías se deben realizar por un Servicio Técnico Autorizado de Gallagher
- Inspeccione regularmente el cable de corriente, otros cables, alambres y el energizador. Si encuentra algún daño, detenga inmediatamente su uso y envíe el energizador a un Servicio Técnico Autorizado de Gallagher para su reparación y evitar posibles daños.
- Chequee las ordenanzas locales para conocer las regulaciones específicas.
- Excepto para pastores a batería de baja potencia, la toma de tierra debe penetrar en el suelo no menos de 1 m.
- El cableado de la cerca se debe instalar bien lejos de cualquier línea de teléfonos, telégrafos o antena de radio.
- Las cercas eléctricas deben ser instaladas y manejadas de modo que no representen ningún peligro para personas, animales o los alrededores.
- Se debe evitar la construcción de cercas eléctricas en las que se puedan enredar personas o animales.
- **ADVERTENCIA - LOS INSTALADORES/USUARIOS DEBEN TENER EN CUENTA:** Evite el contacto con los cables de la cerca, especialmente con la cabeza, cuello o torso. No trepe o pase por debajo de una cerca eléctrica. Utilice una puerta o un punto para cruzar especialmente diseñado.
- Se debe evitar la construcción de cercas eléctricas en las que se puedan enredar personas o animales.
- Las cercas eléctricas bien mantenidas, libres de vegetación a su alrededor y provistas de un aislamiento de primera calidad difícilmente pueden provocar un incendio. Desconecte el energizador en temporadas de riesgo extremo de incendios.
- Una cerca eléctrica no debe ser alimentada por dos energizadores diferentes o por circuitos independientes del mismo energizador.
- Si dos cercas eléctricas diferentes son alimentadas con diferentes energizadores independientemente programados, la distancia entre los cables de las dos cercas eléctricas debe ser de al menos 2.5 metros. Si el espacio situado entre las dos cercas debe estar cerrado, se deben utilizar materiales no conductores o una barrera de metal aislante.
- No utilizar alambre de espino para una cerca eléctrica.
- Se puede incorporar una cerca no electrificada que incorpore alambre de espino o liso como apoyo a los cables electrificados de una cerca eléctrica. Los dispositivos de ayuda de una cerca electrificada deben ser colocados a una distancia mínima de 150 mm del plano vertical. El alambre de espino y el alambre liso deben ser conectados a tierra a intervalos regulares.
- Siga las recomendaciones del fabricante en lo que se refiere a las tomas de tierra.
- No instalar el sistema de toma de tierra a menos de 10m de cualquier otro tipo de sistema de tierra.
- Se debe utilizar un cable aislante en edificios y donde el suelo pueda corroer el cable galvanizado expuesto. No utilizar nunca cable de uso doméstico.
- Los cables de conexión que van por debajo del suelo deben ir en un material aislante o se debe utilizar cualquier cable aislante de alto voltaje. Se debe tener cuidado para evitar daños debidos a las pezuñas de los animales o las ruedas de tractor.
- Los cables de conexión no deben ser instalados en el mismo conducto que la red de alimentación del cable, cables de comunicación o cables de datos.
- Los conectores y los cables de la cerca no deben cruzar por encima de las líneas de comunicación o alta tensión.



- Si es posible debe evitar el cruce con líneas de alta tensión. Si tal cruce no se puede evitar, debe realizarse por debajo de la línea de alta tensión y lo más cerca posible en ángulo recto.
- Si los conectores y los cables de la cerca eléctrica son instalados cerca y por encima de la línea de alta tensión, la distancia entre los dos puntos no debería ser inferior a la que se muestra en el cuadro inferior:

Distancias mínimas de las líneas de alta tensión para cercas eléctricas

Voltaje de la línea de alta tensión V	Distancia en M
Inferior o igual al 1000	3
Mayor de 1000 e inferior o igual a 33000	4
Mayor de 33 000	8

- Si los conectores y los cables de la cerca eléctrica son instalados próximos a una línea de alta tensión su altura por encima del suelo no debe superar los 3 m.
Esta altura aplicada a cualquier cara de la proyección ortogonal de los conductores más exteriores de la línea de alta tensión en la superficie del suelo para una distancia de:
 - 2 m para líneas de alta tensión operando a un voltaje nominal que no exceda los 1000V;
 - 15 m para líneas de alta tensión operando a un voltaje nominal que exceda los 1000 V.
- Las cercas eléctricas pensadas para disuadir a los pájaros, contención de animales domésticos o entrenamiento de animales como las vacas, sólo necesitan energizadores de baja potencia para obtener unos resultados satisfactorios y seguros.
- Cuando el energizador se utiliza para proporcionar un sistema de conductores para disuadir a los pájaros de descansar sobre los edificios, los conductores no se deben conectar a tierra. Se debe instalar un interruptor para proporcionar un medio de aislamiento del energizador y señales de aviso que deben ser colocadas en los lugares donde las personas puedan tener acceso a los conductores.
- Cuando una cerca eléctrica atraviese un camino público se debe incorporar a la misma una puerta no electrificada. En estos cruces los alambres electrificados cercanos deben tener señales de aviso.
- El tamaño de la señal de aviso debe ser por lo menos de 100 mm x 200 mm.
- El color de fondo de ambos lados debe ser amarillo. La inscripción en la señal debe ser en negro.
 - El texto debe decir "PRECAUCIÓN: Cerca eléctrica" o
 - El símbolo mostrado abajo
- La inscripción debe ser indeleble, escrita por ambos lados de la señal de aviso y tener una altura de por lo menos 2.5 mm
- Asegúrese de que el equipo auxiliar conectado al circuito de la cerca eléctrica proporciona un grado de aislamiento entre el circuito de la cerca y la red eléctrica alimentada equivalente a aquella proporcionada por el energizador.
- Se debe proteger de la climatología el equipo auxiliar a menos que el fabricante certifique que el equipo es adecuado para su uso en el exterior y es del tipo con un grado de protección mínima IPX4.

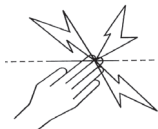

El energizador cumple con las normas Internacionales de seguridad y está fabricado conforme a los estándares internacionales. Gallagher se reserva el derecho de hacer cambios sin notificación previa en las especificaciones de cualquier producto para mejorar la fiabilidad, función o diseño. E & OE.

El autor agradece a la International Electrotechnical Commission (IEC) el permiso para reproducir la información de su Publicación Internacional 60335-2-76 ed 2.2 (2013). Anexo BB.1. Todos los extractos son copyright de la IEC, Ginebra, Suiza. Todos los derechos están reservados. Puede encontrar más información sobre la IEC en www.iec.ch. La EIC no es responsable del lugar y contexto en el que dichos extractos y contenidos son reproducidos por el autor, así como tampoco es responsable en modo alguno de los otros contenidos o exactitud contenida.

Guarde estas instrucciones.

DESCRIPCIÓN GENERAL

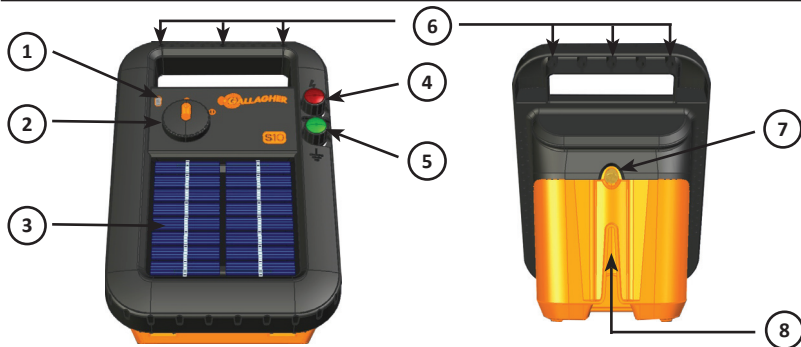

1	Indicador de batería	Verde	Batería en buen estado
		Rojo	Es necesario recargar la batería. Véase <i>Resolución de problemas</i> (página 52)
2	Encendido/Apagado		
3	Panel solar	Manténgalo limpio para que la batería pueda cargarse con el sol	
4	Terminal de cerca	Se conecta a la cerca	
5	Terminal de tierra	Se conecta a la tierra/poste de suelo	
6	Orificios de instalación		
7	Acceso a la batería	Desatornille el tornillo para acceder a la batería (hay que conectar la batería antes del primer uso)	
8	Instalación poste de acero	Permite una instalación en 360 grados en poste en "T", en "Y" o similar	

INSTRUCCIONES PARA LA INSTALACIÓN

1. Abra el energizador



2. Conecte la batería

Empuje el polo rojo de la batería sobre el terminal rojo

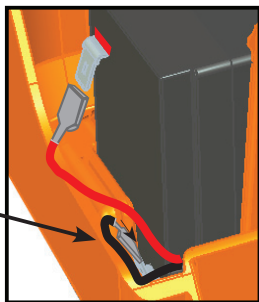

3. Cierre la cubierta y ajuste el tornillo

4. Instale el energizador

El panel solar debe estar orientado hacia el ecuador. es decir, en el hemisferio norte, el panel está orientado hacia el sur, en el hemisferio sur, el panel está orientado hacia el norte. **Evite colocarlo en una zona sombría.**

5. Conecte los cables

- Conecte el terminal verde a la estaca de tierra que se encuentra al menos 60 cm (2 pies) dentro de la tierra.
- Conecte el terminal rojo a la línea de la cerca.

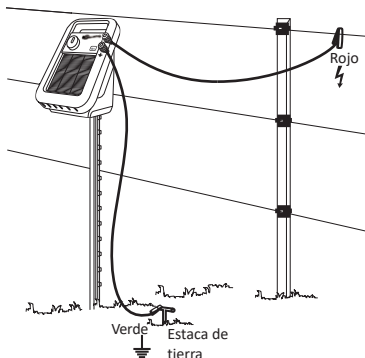

6. Encienda el energizador

Nota: El energizador disminuirá automáticamente la velocidad de pulso durante la noche a fin de conservar la batería mientras el ganado está menos activo.

Indicador de batería	Descripción
Parpadeo en verde	La batería está en buen estado y el energizador funciona con normalidad.
Parpadeo en rojo	La capacidad de la batería está baja debido a una luz solar insuficiente. El energizador disminuirá la velocidad para usar menos energía y permitir que la batería se cargue.

CONSEJOS Y RESOLUCIÓN DE PROBLEMAS

- Instale el energizador donde pueda obtener mucha luz solar.
- Mantenga la superficie del panel solar limpia. Use un paño suave periódicamente con agua y un detergente suave.
- Compruebe la tensión de la cerca con el voltímetro Gallagher Fence Volt Meter (G50301).
- Apague el alimentador antes de manipular las conexiones de la valla o batería.

Problema	Soluciones
El indicador parpadea en rojo	<ul style="list-style-type: none">• Asegúrese de que el energizador obtiene suficiente sol.• Apague el energizador durante 3 días, déjelo al sol para cargar la batería.• Retire la batería y utilice un cargador de 6 V 1.2A para cargar la batería.
El indicador parpadea en rojo dos veces cuando se enciende, después se detiene	<ul style="list-style-type: none">• Lleve a cabo los pasos mencionados arriba.• Sustituya la batería.
No hay voltaje en la cerca	<ul style="list-style-type: none">• Compruebe que el energizador no esté averiado;<ul style="list-style-type: none">- desconecte de la cerca y de la tierra,- efectúe mediciones en todos los terminales de la cerca y tierra con el voltímetro Gallagher Fence Volt Meter,- si la medición es menor que 5 kV, regrese el energizador para su repararlo- si la medición es mayor que 5 kV, la falla está en la cerca o en el sistema de tierra.

INFORMACIÓN IMPORTANTE SOBRE LA BATERÍA

Recarga de la batería	Apague el energizador. Colóquelo bajo la luz solar durante 3 días con la batería conectada O quite la batería del energizador y cargue la batería durante 24 horas con un cargador de batería de 6V 1.2A en un área techada, con buena ventilación.
Almacenamiento del energizador	Apague el energizador. Almacénelo en un área bien iluminada, techada, con buena ventilación para que el panel solar mantenga la batería cargada. Recargue la batería antes y después del almacenamiento.
Batería libre de mantenimiento	La batería no debe abrirse y no requiere mantenimiento.
Reemplazo de la batería	Use solamente baterías selladas de 6V 4 Ah con válvula reguladora. No utilice el alimentador con una batería no recargable.
Remoción de la batería	Apague el energizador antes de remover la batería.
Desechar el energizador	La batería debe removerse del energizador antes de desechar el energizador.
Desechar la batería	Las baterías de ácido de plomo deben desecharse de forma segura según los reglamentos locales.

ESPECIFICACIONES DEL PRODUCTO

Modelo	S20 G34132 Alimentador de batería
Batería	Plomo y ácido sellada de 6 V 4 Ah (2M1847)
Consumo de corriente	28 mA
Energía almacenada	0,2 J
Energía de salida	0,16 J
Tensión de salida (sin carga)	8 kV
Protección de Ingreso	IPX4
Dimensiones: (AxAxP)	250 x 180 x 175 mm
Peso	1.9 kg
Cumplimiento	NF EN 60335-2-76 APAVE 9609180-001-1/C

DESECHO DE COMPONENTES Y EQUIPOS ELECTRÓNICOS

Este símbolo en el producto indica que dicho producto, embalaje, y por sobre todo la batería, no debe ser desechado con otros desperdicios. Es su responsabilidad desechar este producto en un punto de recolección para el reciclado de equipos electrónicos. La colección separada y reciclaje de su equipo desechado ayudara a conservar los recursos naturales y asegurar que es reciclado de una manera que proteja la salud y el medio ambiente. Para mayor información sobre donde puede desechar su equipo para reciclaje, por favor contacte a su centro de reciclado local o al distribuidor en donde usted compro el equipo.

VIKTIG INFORMATION



VARNING: Läs alla instruktioner.



- **VARNING** - Denna apparatur är inte tänkt att användas av barn eller handikappade personer utan övervakning. Installera utom räckhåll för barn.
- **VARNING – ANSLUT INTE TILL 230V**
- I alla områden där det kan förekomma barn utan uppsikt som inte känner till farorna med elstängsel, rekommenderas det att en korrekt dimensionerad strömbegränsningsenhet med ett motstånd på minst 500 ohm ansluts mellan aggregatet och elstängslet.
- Håll barn under uppsikt för att vara säkra på att de inte leker med utrustningen.
- Överlämna service och batteribyte åt ett av Gallaghers auktoriserade servicecenter.
- Inspektera matningssladden, kablar, ledningar och aggregatet regelbundet. Om du upptäcker skador bör du omedelbart sluta använda aggregatet och återlämna det till ett av Gallaghers auktoriserade servicecenter för reparation i syfte att undvika faror.
- Kontrollera lokala förordningar för specifika regler.
- Med undantag av aggregat med låg effekt som drivs av batterier, så bör aggregatets jordningsspjut stickas ned i jorden åtminstone 1m.
- Elstängsel skall installeras på säkert avstånd från telefon- eller telegraflinjer samt radioantennor.
- Elstängsel ska installeras på så sätt att de inte utgör någon fara för personer, djur eller omgivning.
- Undvik konstruktioner av elstängsel som sannolikt leder till att djur eller personer fastnar.
- **VARNING - INSTALLATÖRER/ANVÄNDARE BÖR TÄNKA PÅ:** Undvik kontakt med elstängseltrådar, speciellt med huvudet, nacken och bröstskorgen. Klättra aldrig över, genom eller under ett elstängsel med flera trådar. Använd en grind eller en speciellt utformad korsningspunkt.
- Det är ytterst osannolikt att väl isolerade och väl underhållna elstängsel som används i en miljö där vegetationen hålls efter orsakar bränder. Koppla från aggregatet vid extrem brandrisk.
- Ett elektriskt stängsel skall inte matas från två olika aggregat eller från oberoende stängselkretsar från samma aggregat.
- Avståndet mellan trådarna på två valfria elstängsel som drivs av olika aggregat med oberoende timing bör vara åtminstone 2.5m. Om detta avstånd ska minskas så måste det ske med hjälp av ett isolerande material eller en isolerad metallbarriär.
- LED ALDRIG STRÖM I TAGGTRÅDAR ELLER LIKANDE VASSA TRÅDAR.
- Ett icke-elektriskt stängsel med exempelvis taggtråd eller rakbladstråd kan användas för att stödja ett eller flera avstängda trådar i ett elstängsel. Stödanordningarna för eltrådarna bör utformas för att garantera att dessa trådar placeras minst 150 mm från det vertikala planet för icke strömförande trådar. Taggtråd och rakbladstråd skall jordas med jämna intervall.
- Följ rekommendationerna från tillverkaren av aggregatet gällande jordning.
- Installera inte något jordsystem för ditt elstängsel ska på ett avstånd mindre än 10 meter från andra jordningssystem.
- Använd matarledning i byggnader och på de ställen där jord kan fräta på frilagd galvaniserad tråd. Använd inte elkablar avsedda för hushållet.
- Anslutningskablar som dras under jorden skall gå igenom en krets med isolerande material. I annat fall skall isolerad högspänningskabel användas. Försiktighet bör iakttas så att inte anslutningskablar skadas på grund av djurhovar eller traktorhjul som kommer ned i jorden.
- Anslutningskablar skall inte installeras i samma krets som huvudmatningsledningar, kommunikationskablar eller datakablar.
- Anslutningskablar och elektriska djurstängseltrådar skall inte dras ovanför luftburna elledningar eller kommunikationsledningar.
- Korsningar med luftburna elledningar bör om möjligt undvikas. Om en sådan korsning inte kan undvikas ska den göras

- under elledningen och i möjligaste mån i räta vinklar med denna.
- Om anslutningskontakter och elstängseltrådar har installerats nära en elledning bör gränsvärdena som anges nedan respekteras: **Minsta avstånd från kraftledning**

Spänning i kraftledning volt	Avstånd i meter
≤ 1 000	3
> 1 000 ≥ 33 000	4
> 33 000	8

- Om anslutningskontakter och elstängseltrådar har installerats nära en elledning bör deras höjd ovanför marken inte överstiga 3 m.
Denna höjd gäller båda sidor av den ortogonala projektionen av elledningens yttersta ledare på marken, på ett avstånd av:
 - 2m för elledningar som har en driftspänning på högst 1000V;
 - 15m för elledningar med en driftspänning över 1000V
- Elektriska djurstängsel avsedda för att avskräcka fåglar, inhägnad av husdjur och träning av exempelvis kor behöver bara matas med aggregat med låg effekt för att erhalla säker och tillfredsställande drift.
- När aggregat används för att mata ett system med ledare som används för att avskräcka fåglar från att bygga bo på byggnader, bör ingen ledare anslutas till jordningsspjut. Tydliga varningsskyltar bör sättas upp på alla punkter där personer har tillgång till trådarna.
- För alla nät bör du se till att extrautrustning som är ansluten till det elektriska djurstängslet ger samma isoleringsgrad mellan stängselkretsen och nätenheten som aggregatet.
- När ett elstängsel korsas av allmän stig skall en elfri grind införas vid denna punkt eller så ska en korsning med hjälp av stättor upprättas. Vid alla sådana korsningar skall intilliggande eltrådar förses med varningsskyltar (050086).
- Elstängsel som är monterade utmed allmän väg eller stig måste regelbundet förses med varningsskyltar fast förankrade på stängselstolpar eller fästa på den elektriska tråden.
- Storleken på varningsskylten måste vara minst 100mm x 200mm.
- Bakgrundsfärgen på båda sidorna av varningsskylten måste vara gul. Inskriften på skylten måste vara svart och skall antingen bestå av:
 - texten "Var försiktig Elektriskt stängsel eller
 - symbolen nedan.
- Inskriften måste vara outplånlig. Inskriften måste finnas på båda sidorna av varningsskylten samt att höjden på inskriften måste vara minst 25mm.
- Försäkra dig om att all 230Volts driven, underordnad utrustning till ditt elstängsel sørjer för en isolering mellan stängsel området och strömförsörjningen likvärdigt till den som medföljer elstängselaggregatet.
- Placera utrustningen väl skyddad mot väder och vind om den är certifierad av tillverkaren som passande för användning utomhus och är en typ med ett minimum av skydd IPX4.

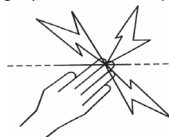

Detta aggregat uppfyller internationella säkerhetskrav och tillverkas enligt internationell standard.

Gallagher förbehåller sig rätten att göra ändringar utan föregående varning av valfri produktspecifikation för att förbättra säkerhet, funktion eller design.

Författaren tackar International Electrotechnical Commission (IEC) för tillstånd att återge information från sin internationella publicering 60335-2-76 ed.2.2 (2013) Bilaga BB.1. Alla sådana utdrag är copyright IEC, Genève, Schweiz. Alla rättigheter reserverade. Ytterligare information om IEC finns på www.iec.ch. IEC har inget ansvar för placering och i vilket sammanhang de utdrag och innehåll återges av författaren, och inte heller är IEC på något sätt ansvariga för det övriga innehållet eller riktigheten i dessa.

Spara dessa instruktioner.

ÖVERSIKT

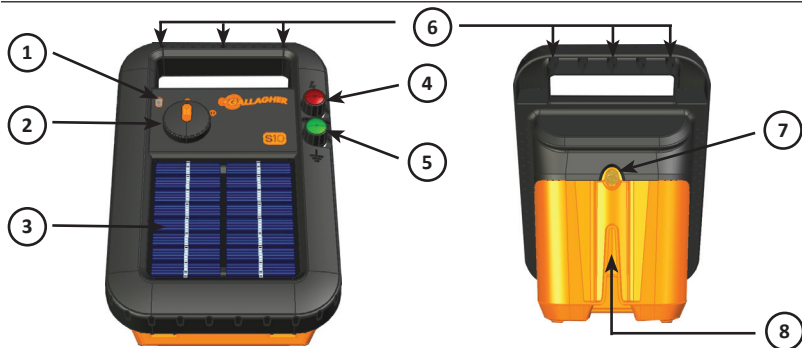

1	Batteriindikator	Grön	Batteri OK
		Röd	Batteri behöver laddas. Se <i>Felsökning</i> (sid. 60)
2	På/Av		
3	Solpanel	Håll ren så att batteriet laddas av solen	
4	Stängselkontakt	Ansluts till stängslet	
5	Jordkontakt	Ansluts till jordspjut	
6	Monteringshål		
7	Batterilucka	Lossa skruven för att komma åt batteriet (batteriet måste anslutas innan första användning)	
8	Montering stål stolpe	Möjliggör 360 graders montering på T-stolpe, Y-stolpe eller liknande	

INSTALLATIONSANVISNINGAR

1. Öppna aggregatet



2. Anslut batteriet

Anslut
den röda
batterikabeln
till den röda
kontakten

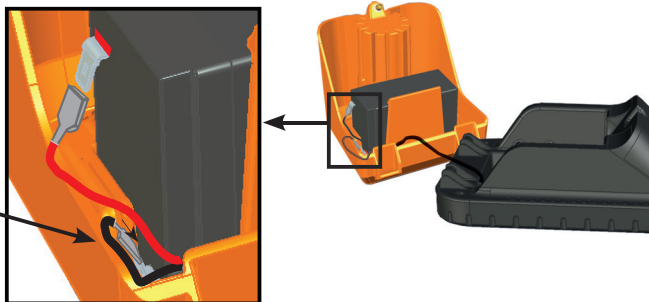

3. Stäng locket och drag åt skruven

4. Montera aggregatet

Solpanelen ska vara vänd mot ekvatorn. Det betyder att den på det norra halvklotet är vänd mot söder och på det södra halvklotet är vänd mot norr.
Undvik placering i skuggiga områden.

5. Anslut kablarna

- Anslut den gröna kontakten till jordspjütet minst 60 cm i marken.
- Anslut den röda terminalen till stängslet.

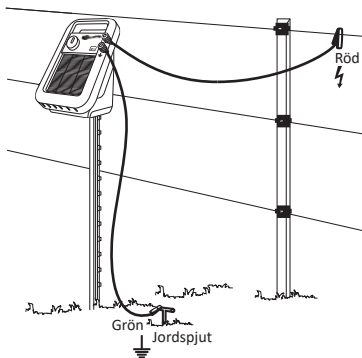

6. Slå på aggregatet

Obs! Aggregatet bromsar automatiskt pulsfrekvensen på natten för att spara på batteriet när boskapen är mindre aktiv.

Batteriindikator	Beskrivning
Grönt blinkande ljus	Batteriet är OK och aggregatet fungerar normalt.
Rött blinkande ljus	Batterikapaciteten är låg på grund av otillräckligt solljus. Aggregatet arbetar långsammare för att använda mindre ström och låta batteriet laddas.

TIPS & FELSÖKNING

- Montera aggregatet där det kan få mycket solljus.
- Håll solpanelens yta ren - rengör regelbundet med en mjuk trasa, vatten och ett mildt rengöringsmedel.
- Testa stängslets spänning med hjälp av en Gallagher stängselvoltmätare (G50301).
- Stäng av aggregatet innan stängselhantering eller batterianslutning.

Problem	Lösningar
Indikator blinkar rött	<ul style="list-style-type: none">• Se till aggregatet får tillräckligt med solljus.• Stäng AV aggregatet i 3 dagar, låt stå i solen för att ladda batteriet.• Avlägsna batteriet och använd en 6 V-laddare för att ladda batteriet.
Indikatorn blinkar rött två gånger när det slås på och slutar sedan	<ul style="list-style-type: none">• Utför ovanstående steg.• Byt batteriet.
Stängslet saknar spänning	<ul style="list-style-type: none">• Kontrollera att aggregatet inte är defekt;<ul style="list-style-type: none">- koppla bort från stängslet och jord- mät stängslet och jordterminaler med en Gallagher stängselvoltmätare- om mindre än 5 kV, returnera aggregatet för service- om mer än 5 kV, är det fel på stängslet eller jordsystemet.

VIKTIG BATTERIINFORMATION

Ladda batteriet	Stäng av aggregatet. Placera i solljus i 3 dagar med batteriet anslutet ELLER avlägsna batteriet från aggregatet och ladda batteriet i 24 timmar med en 6V batteriladdare i ett skyddat, väl ventilerat område.
Förvara aggregatet	Stäng av aggregatet. Förvara i ett väl upplyst, skyddat, väl ventilerat område så att solpanelen håller batteriet laddat. Ladda batteriet innan och efter förvaring.
Underhållsfritt batteri	Batteriet får inte öppnas och kräver inte underhåll.
Byte av batteri	Använd endast 6 V 4 Ah förseglade, ventilreglerade batterier. Använd inte elstängselaggregatet med ett icke-uppladdningsbart batteri.
Avlägsna batteriet	Stäng av aggregatet innan batteriet avlägsnas.
Kassera aggregatet	Batteriet måste avlägsnas från aggregatet innan aggregatet kasseras.
Hantering av uttjänta batterier	Blybatterier måste kasseras i enlighet med lokala regelverk.

PRODUKTSPECIFIKATIONER

Modell	S20 G34132 Batteriaggregat
Batteri	6 V 4 Ah förseglat blybatteri (2M1847)
Strömförbrukning	28 mA
Lagrad energi	0,2 J
Utgångsenergi	0,16 J
Utgångsspänning (utan belastning)	8 kV
Kapslingsklassning	IPX4
Mått: (H x B x D)	250 x 180 x 175 mm
Vikt	1.9 kg
Överensstämmelse	NF EN 60335-2-76 APAVE 9609180-001-1/C

AVFALL ELEKTRISK OCH ELEKTRONISK UTRUSTNING



Denna symbol på produkten innebär att produkten, förpackningen och i synnerhet batteriet inte får slängas med annat avfall. Istället, är det ditt ansvar att se till att den kommer till en särskild återvinningscentral avsedd för elektronik och elektronisk utrustning. Det du lämnar plockas isär för hand på återvinningscentralen. Farliga ämnen tas om hand och mycket av det övriga materialet i apparaterna kan återvinnas. För mer information om var du kan lämna ditt avfall, vänligen kontakta din kommun eller återförsäljaren som du köpt produkten av.

INFORMAZIONI IMPORTANTI



ATTENZIONE: Leggere attentamente le istruzioni.



- **ATTENZIONE:** Questa apparecchiatura non deve essere usata da bambini o da disabili senza supervisione. Installare fuori dalla portata dei bambini.
- **ATTENZIONE: Non collegare a dispositivi direttamente alimentati dalla rete elettrica.**
- Si raccomanda che, nelle zone frequentate da bambini non sorvegliati e che non sono a conoscenza dei pericoli della recinzione elettrica, sia installato un dispositivo di limitazione della corrente con una resistenza non inferiore ai 500 Ohms.
- I bambini devono essere sorvegliati affinché non giochino con l'apparecchiatura.
- Per le riparazioni e la sostituzione delle batterie fare riferimento ai riparatori qualificati Gallagher.
- Ispezionare regolarmente il cavo di alimentazione, cavi, fili e l'elettrificatore alla ricerca di parti danneggiate. In caso di danni, per evitare pericoli, inviare immediatamente l'elettrificatore ad un centro di riparazione autorizzato Gallagher.
- Verificare eventuali regolamenti locali.
- Ad eccezione che per gli elettrificatori a batteria meno potenti, il picchetto di messa a terra deve penetrare nel terreno per almeno un metro.
- Installare la recinzione elettrica lontano da linee telefoniche o telegrafiche.
- I recinti elettrici e relativi apparati ausiliari devono essere installati, fatti funzionare e sottoposti a manutenzione in modo tale da ridurre i pericoli alle persone, agli animali o a ciò che li circonda.
- Cercare di non restare impigliati nella recinzione. Si deve evitare la costruzione di recinti elettrici per animali in cui questi ultimi o le persone possano rimanere impigliati.
- **ATTENZIONE - NOTA PER INSTALLATORI/UTENTI:** Evitare di toccare i fili della recinzione elettrica specialmente con la testa, il collo o il torso. Non cercare di passare sotto, attraversare o scavalcare i fili di una recinzione attiva ma utilizzare cancelli o punti di passaggio appositamente costruiti.
- È altamente improbabile che le recinzioni elettriche conservate in buone condizioni, mantenute libere dalla vegetazione e con un isolamento di alta qualità possano provocare incendi. Nei periodi di rischio estremo di incendio, scollegare l'elettrificatore.
- Un recinto elettrico per animali non deve essere alimentato da due diversi elettrificatori o da circuiti di recinti indipendenti dello stesso elettrificatore.
- La distanza di sicurezza tra due differenti recinzioni elettriche, ognuna alimentata da un elettrificatore diverso temporizzato in maniera differente, deve essere di almeno 2,5 metri. Se questo spazio deve essere chiuso, ciò deve essere realizzato per mezzo di materiale non conduttivo oppure mediante una barriera metallica isolata.
- Il filo spinato o un filo simile non deve essere alimentato da un elettrificatore.
- Si può utilizzare un recinto non elettrificato dotato di filo spinato o filo simile per sostenere uno o più fili elettrificati di un recinto elettrico. I dispositivi di sostegno dei cavi elettrificati devono essere costruiti in modo da assicurare che questi ultimi siano posti a una distanza minima di 150mm dal piano verticale dei fili non elettrificati. Il filo spinato o filo simile deve essere messo a terra a intervalli regolari.
- Attenersi alle raccomandazioni del costruttore dell'elettrificatore per l'installazione della messa a terra.
- Installare il sistema di messa a terra dell'elettrificatore ad almeno 10 metri di distanza da qualsiasi altro sistema di messa a terra utilizzato.
- Utilizzare cavi isolati ad alta tensione per i raccordi all'interno degli edifici e dove il suolo può corrodere il cavo zincato. Non usare normali cavi elettrici.
- I cavi di raccordo interrati devono essere racchiusi all'interno di un condotto di materiale isolante; diversamente, si devono utilizzare cavi isolati ad alta tensione. Fare attenzione ad installare i cavi di raccordo sotterranei in modo che non siano danneggiati dall'effetto degli zoccoli degli animali o delle ruote dei trattori che affondano nel terreno.
- I cavi di raccordo non devono essere installati nello stesso condotto dei cavi di alimentazione principale, dei cavi di comunicazione o dei cavi di dati.
- I cavi di raccordo e i cavi del recinto elettrico non devono passare sopra linee elettriche aeree o di comunicazione.

- Gli incroci con le linee elettriche aeree devono essere, se possibile, evitati in ogni dove. Se non si possono evitare, tali incroci devono avvenire al di sotto della linea elettrica e il più vicino possibile all'angolo retto che con essa forma.
- Se i cavi di raccordo e quelli del recinto elettrico sono installati vicino a una linea elettrica aerea, le distanze in aria non devono essere inferiori a quelle indicate nella tabella seguente:

Distanze minime tra una linea elettrica e le recinzioni elettriche per animali

Tensione della linea elettrica Volts	Distanza in aria Met
Minore o uguale a 1.000	3
Maggiore di 1.000 e minore di 33.000	4
Maggiore di 33.000	8

- Se i cavi di raccordo e quelli del recinto elettrico sono installati vicino a una linea elettrica aerea, la loro altezza dal terreno non deve superare i 3 m.
 Detta altezza si applica su entrambi i lati della proiezione ortogonale dei conduttori più esterni della linea elettrica sulla superficie del suolo per una distanza di:
 - 2 m per le linee elettriche funzionanti con una tensione nominale non superiore a 1000 V;
 - 15 m per le linee elettriche funzionanti con una tensione nominale superiore a 1000 V.
- I recinti elettrici per animali destinati al controllo degli uccelli, di animali domestici oppure all'addestramento di animali come le vacche, devono essere alimentati solo da elettrificatori a bassa potenza per ottenere delle prestazioni soddisfacenti e sicure.
- Nei recinti elettrici utilizzati per impedire agli uccelli di appollaiarsi sugli edifici, nessun filo del recinto elettrico deve essere collegato al picchetto di messa a terra dell'elettrificatore. Chiari e frequenti cartelli di avvertimento devono essere affissi in ogni punto in cui le persone possono avere accesso ai conduttori.
- Se un recinto elettrico per animali incrocia una via pubblica, in quel punto deve essere incorporato un cancello non elettrificato nel recinto elettrico per animali oppure si deve provvedere a un attraversamento per mezzo di montanti. In ciascuno di questi incroci, vicino ai cavi elettrificati bisogna affiggere dei cartelli di avvertimento.
- Ogni parte di un recinto elettrico per animali installata lungo una strada o una via pubblica deve essere identificata a intervalli regolari da cartelli di avvertimento saldamente fissati ai pali del recinto o ai suoi fili.
- Le dimensioni dei cartelli di avvertimento devono essere almeno di 100 mm x 200 mm.
- Il colore di sfondo del cartello di avvertimento deve essere giallo su entrambi i lati. La scritta sul cartello deve essere di colore nero e deve riportare:
 - la sostanza di "ATTENZIONE recinto elettrico"
 - Il simbolo sotto indicato
- La scritta deve essere indelebile, riportata su entrambi i lati del cartello di avvertimento e deve avere un'altezza di almeno 25 mm.
- È necessario assicurarsi che tutti gli apparati ausiliari alimentati dalla rete e collegati al circuito del recinto forniscano un grado di isolamento tra il circuito del recinto e la rete di alimentazione pari a quello assicurato dall'elettrificatore.
- Per gli apparati ausiliari deve essere prevista la protezione dai danni derivanti dalle condizioni meteorologiche, a meno che non vi sia una certificazione del produttore che attesti la loro idoneità all'uso all'aperto e il loro grado di protezione, che deve essere almeno IPX4.

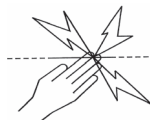

Questo elettrificatore è conforme alle normative internazionali di sicurezza e costruito secondo gli standard internazionali. Gallagher si riserva di cambiare senza preavviso le caratteristiche di ogni prodotto per migliorarne l'affidabilità, le funzioni, il design.

Gli autori ringraziano la Commissione Elettrificativa Internazionale (IEC) per l'autorizzazione alla riproduzione delle informazioni contenute nella Pubblicazione Internazionale 60335-2-6 ed. 2.2 (2013). Allegato BB.1. I brani estratti sono coperti da copyright da parte della IEC di Ginevra, Svizzera. Ulteriori informazioni sono disponibili sul sito www.iec.ch. IEC non ha responsabilità sui documenti ed i contesti in cui i brani estratti sono stati inseriti e riprodotti dall'autore. IEC, inoltre, non è in alcun modo responsabile per gli altri contenuti della pubblicazione. **Conservare queste istruzioni.**

PANORAMICA

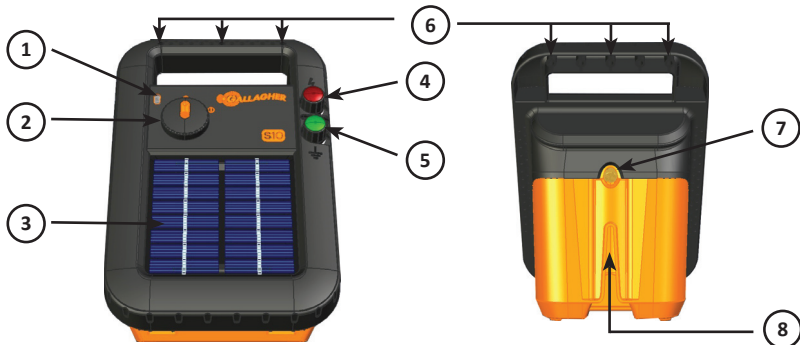

1	Indicatore della batteria	Verde	Batteria OK
		Rosso	La batteria deve essere ricaricata. Vedere la sezione <i>Risoluzione dei problemi</i> pag. 68
2	Acceso/Spento		
3	Pannello solare	Tenere pulito per migliorare la ricarica della batteria	
4	Terminale della recinzione	Collegare alla recinzione	
5	Terminale messa a terra	Connettere al sistema di messa a terra	
6	Fori di montaggio		
7	Accesso alla batteria	Svitare per accedere alla batteria (la batteria deve essere collegata)	
8	Montaggio picchetto metallico	Consente il montaggio su Pali a T a Y o similari	

ISTRUZIONI PER L'INSTALLAZIONE

1. Aprire l'elettrofornace



2. Collegare la batteria

Collegare il cavo rosso della batteria al terminale rosso

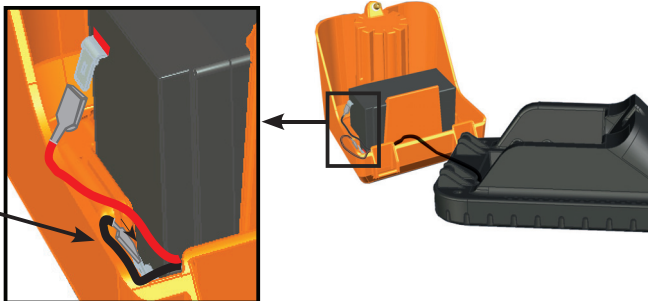

3. Chiudere il coperchio e serrare la vite

4. Installare l'elettrofornace

Il pannello solare deve essere rivolto verso l'equatore. Nell'emisfero nord deve guardare a sud mentre nell'emisfero sud deve essere rivolto a nord.
Evitare di posizionare l'elettrofornace all'ombra.

5. Collegamento dei cavi

- Collegare il terminale verde al picchetto di messa a terra conficcato per almeno 60 cm nel terreno.
- Collegare il terminale rosso ai fili della recinzione.

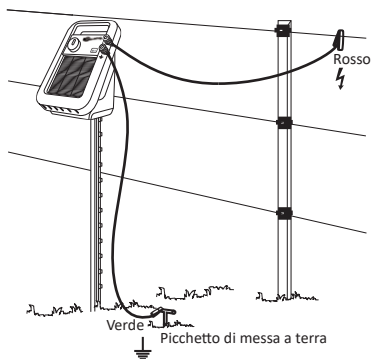

6. Accendere l'elettrofencing

Nota: L'elettrofencing, per ridurre il consumo della batteria, rallenta automaticamente la frequenza degli impulsi durante la notte quando gli animali sono meno attivi.

Indicatore della batteria	Descrizione
Verde lampeggiante	La batteria è OK. L'elettrofencing lavora normalmente.
Rosso lampeggiante	La capacità della batteria è ridotta a causa di un'insufficiente esposizione luminosa. L'elettrofencing riduce la frequenza degli impulsi per consentire la carica della batteria.

CONSIGLI E RISOLUZIONE DEI PROBLEMI

- Installare l'elettrofornace in zone molto soleggiate.
- Mantenete pulita la superficie del pannello solare utilizzando un panno morbido, acqua e un leggero detergente.
- Testare il voltaggio della recinzione con un tester Gallagher (G50301).
- Spegnerne l'elettrofornace prima di eseguire interventi sulla recinzione o sui collegamenti della batteria.

Problema	Soluzione
La spia lampeggia rossa	<ul style="list-style-type: none">• Assicurarsi che l'elettrofornace sia ben esposto al sole.• Spegnerne l'elettrofornace per 3 giorni, lasciandolo al sole per ricaricare la batteria.• Rimuovere la batteria e ricaricarla con un carica batterie da 6V.
Quando si accende l'elettrofornace la spia rossa lampeggia due volte e poi si ferma	<ul style="list-style-type: none">• Vedere le indicazioni precedenti.• Sostituire la batteria.
Nessun voltaggio sulla recinzione	<ul style="list-style-type: none">• Verificare che l'elettrofornace non sia guasto;<ul style="list-style-type: none">- scollegarlo dalla recinzione e dalla messa a terra- misurare il voltaggio sui terminali con un Voltmetro Gallagher- se è inferiore a 5kV mandare l'elettrofornace in riparazione- se è maggiore a 5kV, il guasto è sulla recinzione o la messa a terra è insufficiente.

IMPORTANTI INFORMAZIONI SULLA BATTERIA

Ricarica della batteria	Spegnere l'elettrificatore. Posizionarlo in un luogo ben soleggiato per almeno 3 giorni con la batteria collegata. È anche possibile scollegare la batteria e ricaricarla con un carica batterie da 6 volt per 24 ore, in un'area riparata e ben ventilata.
Immagazzinare l'elettrificatore	Spegnere l'elettrificatore. Immagazzinarlo in un posto ben illuminato, protetto e ben ventilato in modo che possa mantenere carica la batteria. Caricare la batteria prima e dopo lo stoccaggio.
Batteria senza manutenzione	La batteria non deve essere aperta e non necessita di manutenzione.
Sostituzione della batteria	Utilizzare solamente batterie sigillate da 6 Volt 4 Ah. Non utilizzare l'elettrificatore con una batteria non ricaricabile.
Rimozione della batteria	Spegnere l'elettrificatore prima di rimuovere la batteria.
Smaltimento dell'elettrificatore	La batteria deve essere rimossa prima di smaltire l'elettrificatore.
Smaltimento della batteria	Le batterie al piombo devono essere smaltite seguendo la regolamentazione locale.

SPECIFICHE TECNICHE

Modello	S20 G34132 Elettificatore a batteria
Batteria	Sigillata al piombo-acido da 6 Volt 4 Ah
Consumo di corrente	28mA
Energia caricata	0,2 J
Energia erogata	0,16 J
Voltaggio d'uscita (senza carico)	8 kV
Protezione all'ingresso	IPX4
Dimensioni: (AxLxP)	250 x 180 x 175 mm
Peso	1.9 kg
Conformità	NF EN 60335-2-76 APAVE 9609180-001-1/C

ROTTAMAZIONE ATTREZZATURE ELETTRICHE OD ELETTRONICHE



Questo simbolo indica che questo prodotto, imballaggio e in particolare la batteria non devono essere smaltiti unitamente ai rifiuti solidi urbani, ma bensì negli appositi punti designati per lo smaltimento ed il riciclaggio di apparecchiature Elettriche od Elettroniche. La raccolta separate ed il riciclo delle vostre attrezzature di scarto, aiuta la conservazione delle risorse naturali e ne assicura il riciclo con modalità atte a proteggere l'ambiente e la salute umana. Per maggiori informazioni sui punti di raccolta e di riciclaggio dei materiali Elettrici ed Elettronici vi invitiamo a contattare l'apposito ufficio del vostro comune o città, oppure il rivenditore dal quale avete acquistato il prodotto.



ENG - WARRANTY

Register your product online at www.gallagherams.com and receive the following benefits:

- Helpful customer service and technical support.
- A record which can help if your product is lost or stolen.
- Notification of special offers and product updates (optional).

2 YEAR WARRANTY for this product from the date of purchase. A dated sales receipt/invoice is essential for any future warranty claim. In addition please complete the details below and keep this card OR simply register your product online at www.gallagherams.com.

NED - GARANTIE

Registreer uw product online www.gallagherams.com en profiteer van de volgende voordelen:

- Klantenservice en technische ondersteuning
- De mogelijkheid om aan te aangeven wanneer uw product verloren of gestolen is.
- Melding van speciale aanbiedingen en product updates (optioneel)

2 JAAR GARANTIE op dit product vanaf de aankoopdatum. Een gedateerde aanschafbon/factuur is essentieel bij het claimen van garantie. Vul de gevraagde gegevens onderstaand in en bewaar deze kaart goed of registreer uw product op www.gallagherams.com.

FRA - GARANTIE

Enregistrer votre article sur notre site www.gallagherams.com et bénéficiez du suivant :

- Service clientèle et support technique
- Déclaration de perte ou de vol
- Notifications d'offres spéciales et des nouveautés (optionnel).

DEUX ANS DE GARANTIE à compter de la date d'achat. Une facture d'achat datée doit être présentée pour toute éventuelle déclaration. Merci également de compléter et de garder la carte ci-dessous OU BIEN d'enregistrer votre produit sur www.gallagherams.com.

Model/Type/Modèle

Purchase Date/Aankoopdatum/Date d'achat

Serial No./Serie nummer/Numéro de série

Dealer/Aankooppunt/Distributeur

ENG - WARRANTY CONDITIONS

This product is guaranteed free from defects in material or workmanship for a period of two years from date of purchase by the end user. This excludes any consumables provided with, or inside, the product where the warranty period is 90 days (e.g. cleaning materials; batteries - rechargeable and non-rechargeable; etc.). Gallagher will repair or replace at their option any faulty product returned to them or their Dealer within this time period. Exchange modules are guaranteed for 90 days from date-of-fitting.

This warranty does not cover damage due to: incorrect input voltage, contamination by battery acid, physical mishandling, lightning strike, water immersion, damage to external wiring. Gallagher, their Distributors and their Dealers accept no responsibility for the misuse of this product or for any accident caused by tampering with or modification to or misuse of this product. This does not affect your statutory rights.

.....

NED - GARANTIE VOORWAARDEN

Op dit product heeft u één jaar garantie zowel op onderdelen alsook op de arbeidskosten vanaf de aankoopdatum van de eindgebruiker. Dit is exclusief eventuele verbruiksartikelen ten behoeve van dit product waar de garantie termijn afwijkend is (bijvoorbeeld batterijen – oplaadbaar en niet-oplaadbaar etc.). Gallagher zal het geretourneerde product, indien deze binnen de garantie termijn valt, naar eigen inzicht, repareren of vervangen. Op ruilprinten zit een garantie van 90 dagen na plaatsing.

Deze garantie dekt geen schade te wijten aan: onjuiste ingangsspanning, besmetting met accuzuur, fysieke mishandeling, blikseminslag, onderdempeling in water en/of schade aan de externe bedrading. Gallagher, hun distributeurs en hun dealers, accepteren geen verantwoordelijkheid voor het misbruik van dit product of voor ongevallen ten gevolge van geknoei met of wijziging of misbruik van dit product. Dit heeft geen invloed op uw wettelijke rechten.

.....

FRA - CONDITIONS DE GARANTIE

Cet article vous est offert avec une garantie pour une durée d'un an à compter de la date d'achat de l'utilisateur final. Ceci exclu tout article consommable livré avec ou dans un produit, pour laquelle la garantie s'éleve à 90 jours (e.g. matériaux de nettoyage ; piles ou batteries rechargeables ; etc...). Gallagher remplacera sur demande tout produit retourné au distributeur, dans cette période. Les modules d'échanges sont garanties 90 jours à partir de la date de réparation.

Cette garantie ne s'applique pas aux situations suivantes : branchement à une source de tension incorrecte / surtension, contamination par de l'acide de batterie, dégâts occasionné par un dégat physique, dégâts de la foudre, dégâts des eaux et un cordon d'alimentation endommagé. Gallagher n'accepte aucune responsabilité pour les conséquences ou tout accident lié à une utilisation incorrecte de l'appareil. Ceci n'influence aucunement vos droits légaux.



DEU - GARANTIE

Registrieren Sie Ihr Produkt online unter: www.gallagherams.com und profitieren Sie von folgenden Vorteilen:

- Kundenservice und Technischer Support
- Eine Registrierung ist hilfreich, bei Diebstahl oder Verlust
- Angebote und Product updates per Newsletter

SIE HABEN 2 JAHRE GARANTIE ab Kaufdatum. Bitte bewahren Sie Ihren Kaufbeleg auf, er stellt die Grundlage für spätere Garantieansprüche an. Zusätzlich füllen Sie bitte die Garantiekarte aus oder registrieren Sie Ihr Produkt online unter: www.gallagherams.com.

DAN - GARANTI

Registrer Deres produkt online hos www.gallagherams.com og modtag følgende fordele:

- God kundeservice og teknisk understøttelse
- En registrering som hjælp ved tilfælde af tab eller stjålen produkt.
- Meddelelse om speciale tilbud eller opdatering af produkter. (valgfri)

2 ÅRS GARANTI for dette produkt fra købsdatoen. En dateret faktura er nødvendig i tilfælde af fremtidige erstatningskrav. Endvidere bedes De udfylde nedenstående detaljer ELLER simpelthen registrer Deres produkt online hos www.gallagherams.com.

ESP - GARANTÍA

Registre su producto en internet en www.gallagherams.com y benefíciese de las siguientes ventajas:

- Un servicio de atención al cliente y un soporte técnico útiles.
- Un registro que puede ser de ayuda si pierde o le roban su producto.
- Notificación de ofertas especiales y actualizaciones de producto (optativo).

GARANTÍA DE 2 AÑOS para este producto a partir de la fecha de compra. Es esencial disponer de un tique/factura de compra con fecha para poder realizar una reclamación de garantía. Le rogamos además que rellene los datos siguientes y que conserve esta tarjeta, O que simplemente registre su producto en internet en www.gallagherams.com.

Modell/Model/Modelo

Kaufdatum/Købsdato/Fecha de compra

Serienummer/Serie nr./N° de serie

Händler/Forhandler :/Agente

DEU - GARANTIEBEDINGUNGEN

Dieses Produkt ist garantiert frei von Material – oder Verarbeitungsmängel für die Frist von 1 Jahr ab den Kaufdatum des Endkunden. Dies schließt Verbrauchsmaterial aus die im oder am Gerät (Gewährleistung 90 Tage/ z.B. Reinigungsmittel, Akku – Wieder aufladbare Batterien, usw.) Gallagher repariert oder ersetzt nach eigenem Ermessen jedes fehlerhafte Geräte diese werden zu Ihnen oder Ihren Händler zurückgesendet in der Garantiezeit. Austauschmodule haben eine Garantiezeit von 90 Tage ab Einbau Datum.

Gewährleistungsausschluss bei: Fehlerhafte Netzspannung, Beschädigungen durch Batteriesäure, unsachgemäßer Handhabung, Blitzschlag, Wasserschäden und Schäden durch Fremdzaun-Einwirkung. Gallagher, deren Distributoren und Händler übernehmen keine Haftung für Unfälle, die durch Missbrauch, unsachgemäßen Gebrauch oder Manipulation des Produktes verursacht werden. Ihre gesetzlichen Gewährleistungsansprüche bleiben davon unberührt.

.....

DAN - GARANTI BETINGELSER

Produktet er garanteret fri for material/produktionsfejl i en periode af 1 år fra slutforbrugers købsdato. Dette udelukker alle artikler/dele, som leveres med eller befnder sig indeni produktet, hvor garantien er på 90 dage (f.eks. rengøringsmidler, batterier – genopladelige og ikke- genopladelige osv.).

Gallagher reparerer eller udskifter, efter deres vurdering, alle defekte produkter returneret til dem ellers deres forhandler i garantiperioden.

Garantien dækker ikke skader på grund af: forkert input-spænding, forurening af batterisyre, vanrøgt, lynnedslag, vandskade, skader på det eksterne ledningsnet. Gallagher og deres forhandlere påtager sig intet ansvar for forkert brug af produktet eller en ulykke forårsaget af uautoriserede ændringer, modifikationer eller misbrug af dette produkt. Dette påvirker ikke dine lovmæssige rettigheder.

.....

ESP - CONDICIONES DE LA GARANTÍA

Se garantiza este producto frente a defectos en el material o en la mano de obra durante un periodo de un año a partir de la fecha en que el usuario final compró el producto. Quedan excluidos los consumibles que vengan con el producto o en su interior, para los que la duración de la garantía es de 90 días (p. ej. materiales de limpieza, baterías recargables y no recargables, etc.). Gallagher reparará o sustituirá a su discreción todo product defectuoso devuelto a la empresa o a un agente dentro del plazo indicado. Los módulos intercambiables tienen una garantía de 90 días a partir de la fecha de instalación.

Esta garantía no cubre los daños provocados por: una tensión de entrada incorrecta, contaminación por el ácido de la batería, una manipulación física indebida, la caída de un rayo, la inmersión del producto en agua y el cableado externo. Ni Gallagher, ni sus distribuidores ni sus agentes aceptan responsabilidad alguna por el uso indebido de este producto ni por accidente alguno provocado por la manipulación, modificación o uso indebido de este producto. Lo anterior no afecta a los derechos que la ley le confiere.



SVE - GARANTI

Registrera din produkt online på www.Gallagherams.com och få följande förmåner :

- Hjälpsam kundservice och teknisk support.
- Ett register som kan hjälpa dig om du förlorar din produkt eller den blir stulen.
- Information om speciella erbjudanden och produktuppdateringar (valfritt).

2 ÅRS GARANTI på denna produkt från inköpsdatum. Ett daterat kvitto/faktura är ett måste för alla framtida garantianspråk. Dessutom, fyll i uppgifterna nedan och spara detta kort ELLER helt enkelt registrera din produkt online på www.gallagherams.com.

ITA - GARANZIA

Registrate il vostro prodotto sul sito www.gallagherams.com per ottenere i seguenti vantaggi:

- Accesso al supporto tecnico ed al servizio clienti.
- Registrazione dei dati del prodotto utili in caso di smarrimento o furto.
- Aggiornamenti su novità ed offerte speciali (opzionale)

Questo prodotto è coperto da 2 ANNI DI GARANZIA a partire dalla data d'acquisto. Lo scontrino o la fattura sono necessari per poter usufruire della garanzia. Vi invitiamo, inoltre, a compilare e a conservare questa cartolina o a registrare il prodotto sul sito www.gallagherams.com.

POR - GARANTIA

Registre seu produto online no site www.gallagherams.com e receba os seguintes benefícios:

- Atendimento ao cliente e suporte técnico.
 - Um registro que poderá ajudar se o produto for roubado ou extraviado.
 - Notificação de ofertas especiais e atualizações de produto (opcional)
- GARANTIA DE 2 ANOS para este produto a partir da data da compra.

A nota fiscal de compra/fatura com data é fundamental para qualquer atendimento em garantia. Além disso, preencha os dados abaixo e guarde este cartão OU registre simplesmente seu produto online no site www.gallagherams.com.

Modell/Modello
Inköpsdatum/Data d'acquisto
Serie nr/Numero di serie
Återförsäljare/Rivenditore

SVE - GARANTIVILLKOR

Denna produkt är garanterat fri från defekter i material och utförande under en period av ett år från inköpsdatum av slutanvändaren. Detta utesluter alla förbrukningsvaror som den levereras med, eller inuti produkten, där garantitiden är 90 dagar (t.ex. rengöringsmedel, batterier – laddningsbara eller inte laddningsbara etc.) Gallagher reparerar eller byter ut, vårt val, trasig produkt som återlämnas till din återförsäljare eller oss inom denna tidsperiod. Utbytesmoduler garanteras 90 dagar från bytesdatum.

Denna garanti täcker inte skador som beror på: felaktiga strömkällor, förorening av batteri syra, fysisk misskötsel, åsknedslag, nedsänkning i vatten eller skador på extern kabeldragning. Gallagher, deras distributörer och deras återförsäljare tar inget ansvar för missbruk av denna produkt eller för någon olycka orsakad av manipulering, modifiering eller missbruk av denna produkt. Detta påverkar inte dina lagstadgade rättigheter.

.....

ITA - CONDIZIONI DI GARANZIA

Questo prodotto è garantito da difetti di fabbricazione o nei materiali per un periodo di UN ANNO dalla data d'acquisto. I materiali di consumo forniti dentro o con questo prodotto sono garantiti per un periodo di 90 giorni (es. prodotti per la pulizia, batterie ricaricabili e non ricaricabili, ecc.). Entro questo periodo Gallagher riparerà o sostituirà, a sua discrezione, i prodotti difettosi pervenuti al proprio centro assistenza o ad un rivenditore autorizzato. Le schede sostituite sono garantite per 90 giorni dalla data di installazione.

La garanzia non copre danni causati da: voltaggio d'alimentazione non corretto, corrosione da acido delle batterie, manipolazione o utilizzo improprio, colpi o cadute, fulmini e sbalzi di tensione, immersione in acqua o altri liquidi, danni ai cavi esterni. Gallagher, i distributori ed i suoi rivenditori non accettano alcuna responsabilità per l'uso improprio di questo prodotto o per qualsiasi incidente causato da nomissione o modifica o uso improprio di questo prodotto. Ciò non pregiudica i diritti legali.

.....

POR - CONDIÇÕES DA GARANTIA

Este produto está garantido contra defeitos de materiais ou mão de obra pelo período de um ano a partir da data da compra pelo usuário final. Isso exclui qualquer suprimento fornecido com ou dentro do produto, para o qual o período de garantia é de 90 dias (por exemplo, materiais de limpeza; pilhas e baterias carregáveis e não recarregáveis; etc.). A Gallagher efetuará reparos ou substituirá (a critério da empresa) qualquer produto defeituoso que for retornado à própria empresa ou a seu Representante dentro desse período de garantia. Módulos de troca têm garantia de 90 dias a partir da data de instalação.

Esta garantia não cobre danos decorrentes de: tensão de entrada incorreta, contaminação por ácido da bateria, manuseio físico incorreto, raios, imersão em água, danos à fiação externa. A Gallagher, seus distribuidores e seus Representantes não se responsabilizam pelo uso indevido deste produto ou por qualquer acidente provocado pela violação, modificação ou uso incorreto deste produto. Isso não afeta seus direitos previstos por lei.